



Elmont s.r.l.

Via G. Di Vittorio 1, 25030 Adro
Tel. +39/0305123683
Fax. +39/0307457833
info@elmontsrl.com
www.elmontsrl.com



ELMONT SRL

L' AZIENDA	04 - 05
CERTIFICAZIONE ISO 9001:2015	06 - 07
CERTIFICAZIONE ISO 14001:2015	08 - 09
CERTIFICAZIONE UNI EN 14175	010
CERTIFICAZIONE UNI EN 12469:2001	011
BREVETTO ELMONT SRL	012 - 013
CERTIFICAZIONE IVD	014 - 015

CAPPE FLUSSO LAMINARE VERTICALE BIOHAZARD

GP FLOW	018 - 019
MINI FLOW	020 - 021
FLOW ACTIVA	022 - 023
BIO ACTIVA	024 - 025
BIO ACTIVA ONE	026 - 027
CYTO ACTIVA VE	028 - 029

CABINE BIOHAZARD TIPO GLOVE BOX

THREE ACTIVA	030 - 031
MINI LABO ISOLATOR	032 - 033

CAPPE FLUSSO LAMINARE ORIZZONTALE

FLOW ACTIVA HF	034 - 035
----------------	-----------

CAPPE CHIMICHE

ACTIVA SECURITY	036 - 037
CARBO ACTIVA 60	038 - 039
MINI BLACK VS	040 - 041
KIM ACTIVA	042 - 043
BLACK ACTIVA	044 - 045
BLACK ACTIVA WALK-IN	046 - 047
BLACK ACTIVA TP	046 - 047

BANCHI ASPIRATI

BLACK AWAY	046 - 047
AB ACTIVA	046 - 047

MODULI

BLACK MODUL	048
FLOW MODUL	049

ARMADI

STOCK ACTIVA	050 - 051
--------------	-----------

TABELLE COMPARATIVE

052 - 055

ACCESSORI

056 - 061

FILTRI DISPONIBILI

062



L'azienda

Dal 2003 Elmont progetta e realizza un'ampia gamma di apparecchiature da laboratorio per la sicurezza del personale, del prodotto e dell'ambiente.

La produzione, effettuata con materiali di qualità, permette di ottenere articoli tecnologicamente avanzati con un design moderno.

Tutti gli strumenti sono **costruiti in conformità alle norme: 2006/42/CE** (Direttive macchine), **2014/30/UE** (Direttiva compatibilità elettromagnetica), **CEI EN 61010-1:2010** (Prescrizione di sicurezza elettrica) e verificati da enti terzi accreditati.

Possiamo avvalerci della **certificazione BUREAU VERITAS** secondo la norma **UNI EN 12469:2001** per le cappe a flusso laminare "Biohazard" serie **BIO ACTIVA, BIO ACTIVA ONE** e **CYTO ACTIVA VE**.

Analogamente anche le cappe chimiche a filtrazione molecolare serie **BLACK ACTIVA, KIM ACTIVA** ed **ACTIVA SECURITY** hanno ottenuto la **certificazione BUREAU VERITAS** secondo la norma **UNI EN 14175 parti 2 e 3**.

Attualmente siamo l'**unica ditta europea a classificare le cappe "Biohazard" come dispositivi medici diagnostici in vitro (IVD)** così come lo sono anche le cappe chimiche a filtrazione serie **BLACK ACTIVA TP**.

Nel primo semestre 2025 abbiamo conseguito la **certificazione UNI EN ISO 14001** inerente la politica aziendale sui sistemi di gestione ambientale che ha affiancato la **certificazione UNI EN ISO 9001** conseguita nel 2023 per la progettazione, produzione ed assistenza tecnica della nostra strumentazione.

Nel nostro vasto assortimento è sicuramente possibile trovare la soluzione tecnicamente più appropriata per tutte le esigenze riscontrabili nei laboratori di ricerca e di controllo così come nei reparti produttivi.

La produzione prevede:

- Cappe a flusso laminare verticali
- Cappe a flusso laminare verticali Biohazard
- Cappe a flusso laminare orizzontale
- Cappe chimiche a filtrazione molecolare
- Armadi aspirati e filtrati
- Apparecchi modulari aspiranti e soffianti

Assicuriamo inoltre un **servizio di assistenza tecnica** che oltre alle installazioni presso i clienti, si propone per la verifica del corretto funzionamento e mantenimento nel tempo degli strumenti installati, fornendo ricambi originali.

Le nostre Certificazioni

12/22

UNI EN ISO 9001:2015

Elmont ottiene la Certificazione UNI EN ISO 9001:2015 per la Progettazione, produzione e assistenza tecnica post vendita, assicurando un servizio di qualità massima

06/24

DISPOSITIVI MEDICI DIAGNOSTICI IN VITRO

Elmont diventa la prima azienda Europea a produrre una linea di cappe Biohazard classificate come Dispositivi Medici Diagnostici in Vitro, Contemporaneamente estende la stessa classificazione anche alle Cappe Chimiche a filtrazione

01/25

UNI EN 14175 E UNI EN 12469

Le cappe chimiche Black Activa e Kim Activa ottengono la certificazione UNI EN 14175 mentre la linea Bio Activa ottiene la certificazione UNI EN 12469 da Bureau Veritas

04/25

UNI EN ISO 14001:2015

Elmont ottiene la Certificazione UNI EN ISO 14001:2015 per il proprio Sistema di Gestione Ambientale.

07/25

UNI EN 14175

La cappa Activa Security, progettata per la manipolazione di polveri di amianto, ottiene la certificazione secondo UNI EN 14175 da parte di Bureau Veritas

10/25

UNI EN 12469

La cappa Cyto Activa VE, progettata per la protezione globale di operatore, prodotto e ambiente, ottiene la certificazione secondo UNI EN 12469 da parte di Bureau Veritas



BUREAU
VERITAS

Bureau Veritas Certification

ELMONT SRL

Via Giuseppe di Vittorio, 1 - 25030 ADRO (BS)

Bureau Veritas Italia S.p.A. certifica che che
i seguenti prodotti dell'organizzazione sopra indicata:

CAPPE CHIMICHE A FILTRAZIONE MOLECOLARE:

mod.: BLACK ACTIVA 120 - KIM ACTIVA 120

CAPPA FILTRANTE SPECIFICA PER IL TRATTAMENTO DI POLVERI:

mod.: ACTIVA SECURITY 120

sono stati valutati e giudicati conformi ai requisiti della norma seguente

UNI EN 14175

Parti:
2:2004 - 3:2019

Certificazione rilasciata in conformità a:
CER- REP-01- CA - REGOLAMENTO PARTICOLARE PER LA
CERTIFICAZIONE DI CAPPE E ARMADI DI LABORATORIO

Data della certificazione originale:	17 gennaio 2025
Data di scadenza precedente ciclo di certificazione:	n.a.
Data dell'Audit di certificazione / rinnovo:	28 dicembre 2024
Data d'inizio del presente ciclo di certificazione	17 gennaio 2025
Soggetto al continuo e soddisfacente mantenimento delle condizioni di produzione e controllo questo certificato è valido fino al:	16 gennaio 2028

N° Certificato – Revisione 2: IT339241

del: 29 luglio 2025

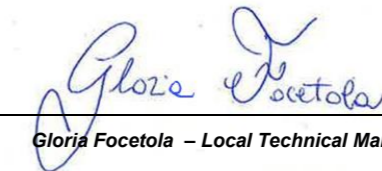
Gloria Focetola – Local Technical Manager

Indirizzo dell'organismo di certificazione:
Bureau Veritas Italia S.p.A., Viale Monza, 347 - 20126 Milano, Italia

Ulteriori chiarimenti riguardanti l'oggetto di questo certificato possono essere ottenuti consultando l'organizzazione.
Per controllare la validità di questo certificato consultare il sito www.bureauveritas.it



BUREAU
VERITAS

Bureau Veritas Certification

ELMONT SRL

Via Giuseppe di Vittorio, 1 - 25030 ADRO (BS)

Bureau Veritas Italia S.p.A. certifica che che
i seguenti prodotti dell'organizzazione sopra indicata:

**CABINA DI SICUREZZA CONTRO I RISCHI BIOLOGICI BIOHAZARD
CLASSE II TIPO A/B3**

**CABINA DI SICUREZZA CONTRO I RISCHI BIOLOGICI BIOHAZARD
CLASSE II TIPO H**

(elenco nella scheda in allegato n° IT339242)

sono stati valutati e giudicati conformi ai requisiti della norma seguente

UNI EN 12469:2001

Certificazione rilasciata in conformità a:

**CER- REP-01- CA - REGOLAMENTO PARTICOLARE PER LA
CERTIFICAZIONE DI CAPPE E ARMADI DI LABORATORIO**

Data della certificazione originale: **17 gennaio 2025**

Data di scadenza precedente ciclo di certificazione: **n.a.**

Data dell'Audit di certificazione / rinnovo: **30 dicembre 2024**

Data d'inizio del presente ciclo di certificazione **17 gennaio 2025**

Soggetto al continuo e soddisfacente mantenimento delle condizioni di
produzione e controllo questo certificato è valido fino al: **16 gennaio 2028**

N° Certificato – Revisione 4: **IT339242**

del: **13 ottobre 2025**

Gloria Focetola – Local Technical Manager

Indirizzo dell'organismo di certificazione:
Bureau Veritas Italia S.p.A., Viale Monza, 347 - 20126 Milano, Italia

Ulteriori chiarimenti riguardanti l'oggetto di questo certificato possono essere
ottenuti consultando l'organizzazione.
Per controllare la validità di questo certificato consultare il sito www.bureauveritas.it



BUREAU
VERITAS

Bureau Veritas Certification

Allegato al Certificato di Conformità
N° IT339242

ELMONT SRL

Via Giuseppe di Vittorio, 1 - 25030 ADRO (BS)

Bureau Veritas Italia S.p.A. certifica che che
i seguenti prodotti dell'organizzazione sopra indicata:

**CABINA DI SICUREZZA CONTRO I RISCHI BIOLOGICI
BIOHAZARD CLASSE II TIPO A/B3:**

BIO ACTIVA 90

BIO ACTIVA 120

BIO ACTIVA 180

BIO ACTIVA ONE 90

BIO ACTIVA ONE 120

BIO ACTIVA ONE 150

BIO ACTIVA ONE 180

**CABINA DI SICUREZZA CONTRO I RISCHI BIOLOGICI
BIOHAZARD CLASSE II TIPO H:**

CYTO ACTIVA VE 90

CYTO ACTIVA VE 120

CYTO ACTIVA VE 150

CYTO ACTIVA VE 180

Emissione N. 4

del: **13 ottobre 2025**

Gloria Focetola – Local Technical Manager

Indirizzo dell'organismo di certificazione:
Bureau Veritas Italia S.p.A., Viale Monza, 347 - 20126 Milano, Italia

Ulteriori chiarimenti riguardanti l'oggetto di questo certificato possono essere ottenuti
consultando l'organizzazione.
Per controllare la validità di questo certificato consultare il sito www.bureauveritas.it



www.imq.it

CISQ is a member of



The International Certification Network
www.iqnet-certification.com

CERTIFICATO N. **0092.2023**
CERTIFICATE N.

SI CERTIFICA CHE IL SISTEMA DI GESTIONE PER LA QUALITA' DI
WE HEREBY CERTIFY THAT THE QUALITY MANAGEMENT SYSTEM OPERATED BY

ELMONT SRL

VIA GIUSEPPE DI VITTORIO 1 - 25030 ADRO (BS) Italy
UNITA' OPERATIVE/OPERATIVE UNITS
VIA GIUSEPPE DI VITTORIO 1 - 25030 ADRO (BS) Italy

E' CONFORME ALLA NORMA / IS IN COMPLIANCE WITH THE STANDARD

ISO 9001:2015

PER LE SEGUENTI ATTIVITA' / FOR THE FOLLOWING ACTIVITIES

Progettazione, produzione e assistenza tecnica di apparecchiature elettromedicali

Design, production and technical assistance of electromedical equipment

Ulteriori informazioni riguardanti l'applicabilità dei requisiti ISO 9001:2015 possono essere ottenute consultando l'organizzazione
Further clarifications regarding the applicability of ISO 9001:2015 requirements may be obtained by consulting the organization

IL PRESENTE CERTIFICATO E' SOGGETTO AL RISPETTO DEL
REGOLAMENTO PER LA CERTIFICAZIONE DEI SISTEMI DI GESTIONE
THE USE AND THE VALIDITY OF THE CERTIFICATE SHALL SATISFY THE
REQUIREMENTS OF THE RULES FOR CERTIFICATION OF MANAGEMENT SYSTEMS

DATE:	PRIMA CERTIFICAZIONE FIRST CERTIFICATION	EMISSIONE CORRENTE CURRENT ISSUE	SCADENZA EXPIRY
	03/01/2023	24/11/2025	02/01/2029

IMQ S.p.A. - VIA QUINTILIANO, 43 - 20138 MILANO ITALY
Management Systems Division - Flavio Ornago



00013



IAF: 19

La validità del certificato, subordinata a sorveglianza annuale e riesame completo del Sistema di Gestione con periodicità triennale, può essere verificata inquadrando il QR-Code.
The validity of the certificate, submitted to annual audit and a reassessment of the entire management System within three years, can be verified by scanning the QR-Code.



www.cisq.com

CISQ è la Federazione Italiana di Organismi di
Certificazione dei sistemi di gestione aziendale. CISQ
is the Italian Federation of management system
Certification Bodies.



Building
trust
together.

Certificate

CISQ/IMQ has issued an IQNET recognized certificate that the organization:

ELMONT SRL

VIA GIUSEPPE DI VITTORIO 1 - 25030 ADRO (BS) Italy

has implemented and maintains a
Quality Management System

for the following scope:

Design, production and technical assistance of electromedical equipment

which fulfills the requirements of the following standard:

ISO 9001:2015

Issued on: **2025/11/24**
Expires on: **2029/01/02**

Registration Number: **IT-139239-0092.2023**

Alex Stoichituiu
President of IQNET

Mario Romersi
President of CISQ



This attestation is directly linked to the IQNET Member's original certificate and shall not be used as a stand-alone document.

IQNET Members*:

AENOR Spain AFNOR Certification France APCER Portugal CCC Cyprus CISQ Italy CQC China CQM China CQS Czech Republic
Cro Cert Croatia DQS Holding GmbH Germany EAGLE Certification Group USA FCAV Brazil FONDONORMA Venezuela ICONTEC
Colombia ICS Bosnia and Herzegovina INTECO Costa Rica IRAM Argentina JQA Japan KFQ Korea LSQA Uruguay MIRTEC Greece
MSZT Hungary Nemko AS Norway NSAI Ireland NYCE-SIGE Mexico PCBC Poland Quality Austria Austria SII Israel SIQ Slovenia
SIRIM QAS International Malaysia SQS Switzerland SRAC Romania TSE Türkiye YUQS Serbia

* The list of IQNET Members is valid at the time of issue of this certificate. Updated information is available under www.iqnet-certification.com



www.imq.it

CERTIFICATO N. **0582.2025**
CERTIFICATE N.

SI CERTIFICA CHE IL SISTEMA DI GESTIONE AMBIENTALE DI
WE HEREBY CERTIFY THAT THE ENVIRONMENTAL MANAGEMENT SYSTEM OPERATED BY

ELMONT SRL

VIA GIUSEPPE DI VITTORIO 1 - 25030 ADRO (BS) Italy
SITI/SITES
VIA GIUSEPPE DI VITTORIO 1 - 25030 ADRO (BS) Italy

E' CONFORME ALLA NORMA / IS IN COMPLIANCE WITH THE STANDARD

ISO 14001:2015

PER LE SEGUENTI ATTIVITA' / FOR THE FOLLOWING ACTIVITIES

Progettazione, produzione e assistenza tecnica di apparecchiature elettromedicali
Design, production and technical assistance of electromedical equipment

Certificazione rilasciata in conformità al Regolamento Tecnico ACCREDIA RT-09

IL PRESENTE CERTIFICATO E' SOGGETTO AL RISPETTO DEL
REGOLAMENTO PER LA CERTIFICAZIONE DEI SISTEMI DI GESTIONE
THE USE AND THE VALIDITY OF THE CERTIFICATE SHALL SATISFY THE
REQUIREMENTS OF THE RULES FOR CERTIFICATION OF MANAGEMENT SYSTEMS

DATE:	PRIMA CERTIFICAZIONE FIRST CERTIFICATION	EMISSIONE CORRENTE CURRENT ISSUE	SCADENZA EXPIRY
	10/05/2025	10/05/2025	09/05/2028

IMQ S.p.A. - VIA QUINTILIANO, 43 - 20138 MILANO ITALY
Management Systems Division - Flavio Ornago



The International Certification Network
www.iqnet-certification.com



www.cisq.com

CISQ è la Federazione Italiana di Organismi di
Certificazione dei sistemi di gestione aziendale. CISQ
is the Italian Federation of management system
Certification Bodies.



IAF: 19

MS N° 0005MS

Membro degli Accordi di Mutuo Riconoscimento EA, IAF e ILAC
Signatory of EA, IAF and ILAC Mutual Recognition Agreements

La validità del certificato è subordinata a sorveglianza annuale e riesame completo del Sistema di Gestione con periodicità triennale
The validity of the certificate is submitted to annual audit and a reassessment of the entire Management System within three years



Building trust together.

Certificate

CISQ/IMQ has issued an IQNET recognized certificate that the organization:

ELMONT SRL

VIA GIUSEPPE DI VITTORIO 1 - 25030 ADRO (BS) Italy

has implemented and maintains a
Environmental Management System

for the following scope:

Design, production and technical assistance of electromedical equipment

which fulfills the requirements of the following standard:

ISO 14001:2015

Issued on: **2025/05/10**
Expires on: **2028/05/09**

Registration Number: **IT-155689-0582.2025**

Alex Stoichitoiu
President of IQNET

Mario Romersi
President of CISQ



This attestation is directly linked to the IQNET Member's original certificate and shall not be used as a stand-alone document.

IQNET Members*:

AENOR Spain AFNOR Certification France APCER Portugal CCC Cyprus CISQ Italy CQC China CQM China CQS Czech Republic Cro Cert Croatia DQS Holding GmbH Germany EAGLE Certification Group USA FCAV Brazil FONDONORMA Venezuela ICONTEC Colombia ICS Bosnia and Herzegovina INTECO Costa Rica IRAM Argentina JQA Japan KFQ Korea LSQA Uruguay MIRTEC Greece MSZT Hungary Nemko AS Norway NSAI Ireland NYCE-SIGE Mexico PCBC Poland Quality Austria Austria SII Israel SIQ Slovenia SIRIM QAS International Malaysia SQS Switzerland SRAC Romania TSE Türkiye YUQS Serbia

* The list of IQNET Members is valid at the time of issue of this certificate. Updated information is available under www.iqnet-certification.com

Brevetto Elmont srl

Le cappe a flusso laminare verticale devono per normativa vigente (norma EN12469) funzionare con dei parametri stringenti per proteggere l'operatore, il prodotto e l'ambiente dal rischio di contaminazione da agenti patogeni creando un'area di lavoro sterile in classe ISO (camera bianca) ed espellere una parte dell'aria trattata previa filtrazione con filtri assoluti HEPA.

L'elettronica gestisce ogni parte del funzionamento dell'apparecchio e sul display esterno della macchina si può evincere lo stato generale in tempo reale e gli eventuali allarmi di guasto o di non corretto funzionamento in atto.

Il display delle cappe dei vari costruttori internazionali è posizionato esternamente all'area di lavoro, sul quadro comandi che si trova in genere sopra alla testa dell'operatore rendendogli impossibile vedere in tempo reale lo stato dell'apparecchiatura o di premere rapidamente i comandi esterni senza dover estrarre le mani ed i guanti contaminati dall'interno dell'area di lavoro con elevato rischio di spargimento di molecole pericolose nel laboratorio.

Le cappe dispongono, tra l'altro, di un tasto di emergenza sul quadro comandi, che permette se premuto l'aumento dell'aria in barriera frontale: tuttavia diventa utilissimo per la sicurezza dell'operatore e del laboratorio in cui si trova se questo comando fosse posto all'interno su un display touch screen nella zona lavoro. Questo e tutti gli altri comandi utili devono poter essere impiegati dall'operatore senza rischio di contaminare l'ambiente esterno.

Di qui il progetto di duplicare il display esterno con un nuovo monitor interno, non invasivo per rispetto delle norme in materia, posizionato sul pannello posteriore o laterale ad incasso con display a filo della lamiera, ben leggibile ed utilizzabile in ogni istante dal tecnico operante all'interno della macchina.

In tempo reale, l'operatore può controllare comodamente lo stato dell'apparecchiatura e, in caso di allarme per guasto o anomalia.

Le varie diciture sono nella lingua prescelta dall'azienda destinataria ed utilizzatrice della macchina.

Con l'ausilio del touch screen, l'operatore in caso di guasto, imprevisto o emergenza può premere il tasto emergency attivando alla massima potenza dei ventilatori direttamente sotto cappa, senza estrarre i guanti contaminati dalla apparecchiatura.

Potrà inoltre essere agevolato nel suo lavoro, comandando dall'interno la cappa a vantaggio della operatività, potrà leggere in ogni istante il display monitorando quindi in tempo reale l'assenza di allarmi o anomalie.

Il display interno, in caso di anomalie non limitanti ed in caso di guasto grave, avvisano immediatamente l'operatore con l'informazione scritta: in giallo per anomalia e rosso accompagnato da un buzzer sonoro per guasto vincolante.

Il servizio di assistenza tecnica da remoto prevede la possibilità di ottenere su PC a distanza le stesse immagini lette dall'operatore sul display touch screen nella cappa, ed altre informazioni tecniche non visibili dall'operatore ma utili per identificare un guasto o un allarme in corso e dare istruzioni al tecnico sul posto o all'operatore della cappa per il ripristino da un'anomalia, per la manutenzione o riparazione software da distanza con notevoli risparmi di tempo e denaro per l'azienda utilizzatrice.

Per poter raggiungere la scheda su INTERNET da remoto, il cliente deve semplicemente disporre di una rete wi-fi o collegare la cappa alla rete cablata LAN via cavo.

Il tecnico operatore Elmont s.r.l. dall'ufficio tecnico in sede potrà, su richiesta del cliente, collegarsi dal proprio PC e scansionare la situazione in tempo reale dell'apparecchiatura mediante lettura di tutti i punti chiave della scheda elettronica, come fosse una scatola nera contenente tutte le informazioni utili a valutare la situazione presente ed i vari allarmi memorizzati nel tempo dal software. Sulla base dei dati è possibile fare la diagnosi del problema e spesso riparare problemi software; oppure si potrà controllare ad intervalli regolari la macchina mediante un contratto tra le parti; oppure ancora segnalare al tecnico di zona la situazione e poter inviare rapidamente gli opportuni ricambi quando necessari, con risparmio di risorse. Il sistema inoltre invia automaticamente email, ad una casella impostabile, ogni allarme "rosso" che dovesse entrare in funzione, allo scopo di avvertire il responsabile preposto del guasto e/o un tecnico a distanza, ed intervenire prontamente.

Questo brevetto firmato Elmont s.r.l. è stato pensato quindi per rendere il lavoro degli operatori più sicuro e per poter garantire assistenza tecnica immediata risparmiando tempo e garantendo un servizio efficiente ed efficace.

Attualmente disponibile per le cappe dotate di display grafico LCD e quindi: Bio Activa PLUS, Bio Activa One e Cyto Activa VE.

È inoltre possibile ottenere sgravio fiscale in credito d'imposta del 20% mediante "credito d'imposta beni strumentali 4.0"- L.11 Dicembre 2016 n° 232, sul costo complessivo della cappa ed accessori sino al 15/06/2026.



Controllo diretto dalla cappa



Controllo da remoto

Classificazione IVD

Oltre al brevetto per l'interscambio di dati a distanza per le nostre cappe a flusso laminare, a partire dal 21/06/2024, Elmont s.r.l. è il primo produttore Europeo di Cappe a flusso laminare verticale come Dispositivo Medico Diagnostico In Vitro (i.e. IVD).

Con il numero IT-MF-000042382, Elmont s.r.l. è registrata come Fabbricante di IVD presso la Banca Dati dei Dispositivi Medici (EUDAMED). Questa banca dati infatti, introdotta dai Regolamenti UE 2017/745 (MDR) e 2017/746 (IVDR), riveste un ruolo rilevante nel nuovo corso dei dispositivi Medici e IVD.

Contemporaneamente alla Registrazione Europea, Elmont ha adempiuto a tutti gli obblighi previsti dalla normativa Italiana. Si è provveduto a registrare i modelli di cappe a flusso laminare verticale Biohazard indicati nella tabella 1 presso il Ministero della Salute Italiano quali dispositivi Medici Diagnostici in Vitro (IVD): di seguito potete riscontrare il numero di repertorio Italiano dei dispositivi medici registrati secondo il regolamento 2017/746 IVDR.

La registrazione è liberamente riscontrabile sul sito del Ministero della Salute Italiano. (Repertorio dei dispositivi Medici)



IT Italiano

Ricerca

EUDAMED - Banca dati europea dei dispositivi medici

Homepage Actors Dispositivi Certificati News

Homepage > Operatori economici > IT-MF-000042382

Fabbricante, IT-MF-000042382, Elmont SRL - [Italia]

← Torna all'elenco

Informazioni sull'attore

Autorità competente

Dispositivi

Informazioni sull'attore

Version 1 (Current) Last update date: 2024-06-03

Identificazione dell'attore

SRN IT-MF-000042382

Ruolo Fabbricante

Paese Italia

Nome dell'attore/organizzazione Elmont SRL [IT]

Nome abbreviato Elmont [IT]

NUMERO REPERTORIO

MODELLO/COD.ARTICOLO

DESCRIZIONE

261148/R

KB9850IVD

BIO ACTIVA 90 IVD

261150/R

KB12500IVD

BIO ACTIVA 120 IVD

2611503/R

KB18500IVD

BIO ACTIVA 180 IVD

2611453/R

KB9800IVD

BIO ACTIVAPLUS 90 IVD

2611469/R

KB12000IVD

BIO ACTIVAPLUS 120 IVD

2611470/R

KB18000IVD

BIO ACTIVAPLUS 180 IVD

2610116/R

KB90VEIVD

BIO ACTIVA ONE 90 IVD

2610337/R

KB120VEIVD

BIO ACTIVA ONE 120 IVD

2610339/R

KB150VEIVD

BIO ACTIVA ONE 150 IVD

2160340/R

KB180VEIVD

BIO ACTIVA ONE 180 IVD

tabella 1

I nuovi modelli di cappe a flusso laminare verticale, classificati IVD, rappresentano una linea di prodotto parallela alla nostra già affermata linea 'classica' Bio Activa / Bio Activa ONE.

Elmont si distingue oggi come la prima ed unica azienda ad offrire cappe a flusso laminare verticale con classificazione IVD, regolarmente registrate presso il Ministero della Salute Italiano.

Anche 3 modelli di cappe chimiche a filtrazione molecolare sono registrate in Italia ed in Europa quali dispositivi medici in Vitro:

NUMERO REPERTORIO

MODELLO/COD.ARTICOLO

DESCRIZIONE

2682211/R

TP12000IVD

BLACK ACTIVA TP 120 IVD

2682227/R

TP15000IVD

BLACK ACTIVA TP 150 IVD

2682228/R

TP18000IVD

BLACK ACTIVA TP 180 IVD

tabella 2

I nuovi modelli di cappe chimiche a filtrazione molecolare, classificati IVD, rappresentano una linea di prodotto parallela alla nostra già affermata linea 'classica' Black Activa.

Fabbricato da:
Elmont srl

IVD Dispositivo medico - diagnostico in vitro
IVD in **Classe A**, Reg. UE 2017/746

GP FLOW

CAPPA A FLUSSO LAMINARE VERTICALE.

Progettata e realizzata per essere installata in ambienti con spazi ridotti oppure per essere facilmente trasportata utilizzando il supporto carrellato opzionale.

Pur essendo molto compatta soddisfa tutti i requisiti previsti dalla **norma EN 14644-1 in classe ISO 5**, proprio come una cappa di dimensioni superiori.

La cappa, costruita con gli stessi criteri dei modelli più grandi, permette la protezione del prodotto, dell'operatore e dell'ambiente avendo di serie un filtro assoluto in espulsione ed uno in downflow.

È di fondamentale importanza **NON utilizzare** questo dispositivo di protezione, qualora si dovessero manipolare sostanze molto pericolose ed a rischio microbatterologico per l'uomo.

ESEMPI APPLICATIVI SONO:

laboratori microbiologici, biotecnologici, cosmetici, didattici e di controllo qualità in ambito alimentare... e non solo.



PRINCIPIO DI FUNZIONAMENTO

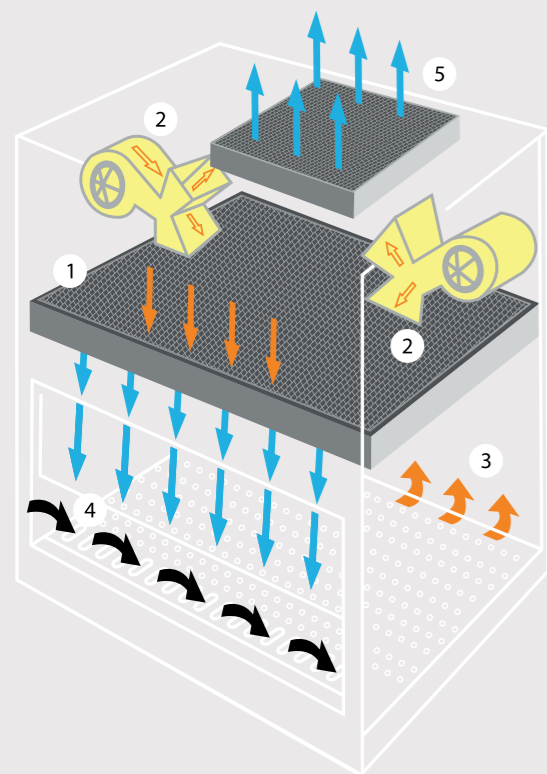

L'aria decontaminata dal filtro assoluto (1) scende con flusso laminare sull'area di lavoro, ne attraversa il piano (3) e si miscela con l'aria esterna, che penetra nella cabina attraverso l'apertura frontale, nella zona anteriore del piano di lavoro (4). L'aria contaminata viene aspirata dai motoventilatori (2) posti nella parte superiore della cabina e convogliata in un plenum: qui circa il 70% viene nuovamente inviato nella zona di lavoro dopo filtrazione assoluta, mentre il restante 30% viene espulso previa filtrazione assoluta.

La quantità di aria espulsa (5) viene reintegrata con un'uguale quantità di aria ambiente aspirata attraverso l'apertura frontale (4), generando una barriera di protezione dell'operatore.

- ➔ Aria esterna
- ➔ Aria ricircolata (contaminata)
- ➔ Aria sterile

CARATTERISTICHE COSTRUTTIVE

- Carpenteria esterna in lamiera di acciaio 12/10" verniciata a forno con polvere epossidica RAL 7035, dotata di finestre laterali in vetro di spessore 3 mm.
- Fondale posteriore in acciaio inox AISI 304 finitura "Scotch Brite".
- Piano di lavoro interno in acciaio inox AISI 304 forellinato e diviso in due pezzi per una facile estrazione, pulizia ed eventuale inserimento in autoclave.
- Vetro frontale temperato spessore 5 mm, scorrevole verticalmente e posizionabile a piacimento.
- Filtri assoluti HEPA classe H14 con efficienza > 99,995% MPPS (secondo EN 1822) sia in downflow che in exhaust.
- Due motoventilatori radiali interni.
- Lampada LED esterna all'area di lavoro con intensità luminosa sul piano > 700 lux (di serie per versione PLUS, opzionale per versione STANDARD).
- Scheda elettronica a microprocessore - solo versione PLUS.
- Display per visualizzazione della velocità del flusso (m/s) - solo versione PLUS.
- Quadro comandi con tastiera a membrana soft touch a protezione antistatica - solo versione PLUS.
- Regolazione automatica della velocità dell'aria sterile per mantenere costante il valore medio di 0,4 m/s e compensare il progressivo intasamento dei filtri - solo versione PLUS.
- Contatore digitale funzionamento cappa con countdown impostabile - solo versione PLUS.
- Interblocco lampada LED/UVC (se installata).
- Timer di funzionamento lampada UVC (se installata) con countdown impostabile - solo versione PLUS.
- Allarmi acustici e visivi per anomalia di funzionamento (intasamento del filtro, funzionamento difettoso del motoventilatore, velocità aria di LAF insufficiente, prefiltri intasati) - solo versione PLUS.
- Preallarmi visivi con segnalazione su display di necessità di prossima sostituzione per fine lampada UV e/o raggiunto il limite di utilizzo dei filtri installati (appaiono dopo 3900 ore di funzionamento) - solo versione PLUS.
- Riavviamento automatico in caso di black out elettrico.

CARATTERISTICHE TECNICHE

Dimensioni utili interne (l x p x h)	69 x 43 x 36 cm
Dimensioni esterne (l x p x h)	70 x 52 x 77 cm
Peso	50 Kg
Velocità media LAF	0,40 m/s di default (parametro modificabile dall'utente)
Lampada LED	10 Watt (di serie su versione plus, opzionale per versione standard)
Lampada UVC (opzionale)	15 Watt
Rumorosità	< 58 dB
Alimentazione	230 V - 50/60 Hz
Potenza nominale installata	100 Watt
Conformità	CE-LVD-EMC-RoHS-Dir. Macchine

Per più informazioni



<https://www.elmontsrl.com/gp-flow-activa/>

MINI FLOW

CAPPA A FLUSSO LAMINARE VERTICALE.

Nonostante le sue dimensioni ridotte è rivolta agli utilizzatori che non richiedono un grande spazio di lavoro ma che necessitano tuttavia di una cappa conforme alla **norma EN 14644-1 in classe ISO 5** adatta alla manipolazione dei prodotti in ambiente sterile senza alcuna contaminazione con l'esterno.

La possibilità di ridurre manualmente la velocità di flusso laminare verticale e quindi di evitare influenze sulla sensibilità e ripetibilità della bilancia, la rende adatta per pesate sotto cappa.

ESEMPI APPLICATIVI SONO:

farmacie galeniche, laboratori microbiologici, cosmetici e didattici.

NO DISPONIBILI TRE VERSIONI:

- + **MINI FLOW FLV/H:** con filtri HEPA in downflow e exhaust
- + **MINI FLOW FLV/CH:** con filtri HEPA in downflow e exhaust e filtro a carboni attivi di spessore 4 cm per filtrazione di eventuali prodotti chimici in fase di lavorazione
- + **MINI FLOW PCR:** con filtro in downflow, prefilto in entrata, lampada UVC e pannello di chiusura frontale

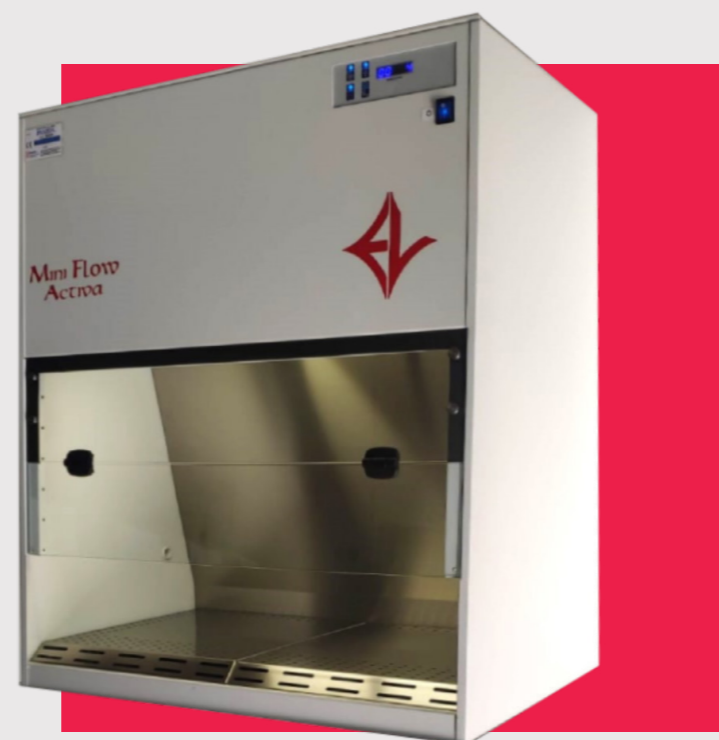

PRINCIPIO DI FUNZIONAMENTO

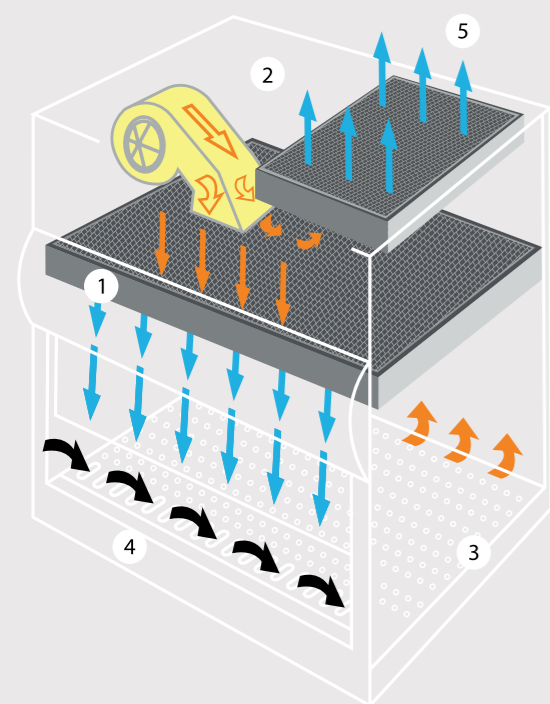

L'aria decontaminata dal filtro assoluto (1) scende con flusso laminare sull'area di lavoro, ne attraversa il piano (3) e si miscela con l'aria esterna, che penetra nella cabina attraverso l'apertura frontale, nella sola zona anteriore del piano di lavoro (4). L'aria contaminata viene aspirata dal motoventilatore (2) posto nella parte superiore della cabina e convogliata in un plenum: qui circa il 70% viene nuovamente inviato nella zona di lavoro dopo filtrazione assoluta mentre il restante 30% viene espulso previa filtrazione assoluta (mod. FLV/H) o filtrazione assoluta e filtrazione molecolare su carbofiltro (mod. FLV/HC). La quantità di aria espulsa (5) viene reintegrata con un'uguale quantità di aria ambiente aspirata attraverso l'apertura frontale (4), generando una barriera di protezione dell'operatore.

- Aria esterna
- Aria ricircolata (contaminata)
- Aria sterile

CARATTERISTICHE COSTRUTTIVE

- + Carpenteria esterna in lamiera di acciaio 12/10" verniciata a forno con polvere epossidica RAL 7035.
- + Fondale posteriore in acciaio inox AISI 304 finitura "Scotch Brite".
- + Piano di lavoro interno in acciaio inox AISI 304 forellinato e diviso in due pezzi per una facile estrazione, pulizia ed eventuale inserimento in autoclave.
- + Vetro frontale temperato spessore 5 mm, apribile a compasso con blocco in posizione tutto aperto (h di lavoro 18 cm).
- + Filtri assoluti HEPA classe H14 con efficienza > 99,995% MPPS (secondo EN 1822) sia in downflow che in exhaust.
- + Motoventilatore centrifugo.
- + Lampada LED esterna all'area di lavoro con intensità luminosa sul piano > 700 lux.
- + Scheda elettronica a microprocessore.
- + Display per visualizzazione della velocità del flusso (m/s).
- + Quadro comandi con tastiera a membrana soft touch passiva.
- + Regolazione manuale della velocità dell'aria sterile.
- + Contatore digitale funzionamento cappa.
- + Interblocco lampada LED/UVC (se installata).
- + Timer di funzionamento lampada UVC (se installata) con countdown impostabile.
- + Preallarme visivo con segnalazione su display di raggiunto limite di utilizzo dei filtri installati.

CARATTERISTICHE TECNICHE

Dimensioni utili interne (l x p x h)	79 x 50 x 54 cm
Dimensioni esterne (l x p x h)	80 x 58,5 x 99 cm
Peso	ca. 73 Kg (Mini Flow FLV/H), 78 Kg (Mini Flow FLV/CH)
Velocità media LAF	0,40 m/s di default (parametro modificabile dall'utente)
Lampada LED	10 Watt
Lampada UVC (opzionale)	15 Watt
Rumorosità	< 58 dB
Alimentazione V/Hz	230 V - 50/60 Hz
Potenza nominale installata	250 Watt
Conformità	CE-LVD-EMC-RoHS-Dir. Macchine



FLOW ACTIVA

CAPPA A FLUSSO LAMINARE VERTICALE.

La cappa, testata da ente terzo, permette la **protezione del prodotto, dell'operatore e dell'ambiente** avendo di serie un filtro assoluto HEPA in downflow ed uno in exhaust.

Elimina la possibilità di contaminazioni crociate, consentendo di operare sul piano di lavoro in completa sterilità e configurandosi come vera e propria cabina di sicurezza per le colture cellulari.

Può essere utilizzata per la manipolazione di **microrganismi patogeni a basso rischio biologico**.

ESEMPLI APPLICATIVI SONO:

laboratori di microbiologia, ematologia, biotecnologia, colture di cellule origine animale o vegetale, laboratori controllo qualità nelle industrie alimentare, cosmetica e farmaceutica.

Conforme alla norma UNI EN ISO 14644-1:2016 in classe minima ISO 5.

Testata secondo UNI EN 12469:2001 da ente terzo.



PRINCIPIO DI FUNZIONAMENTO

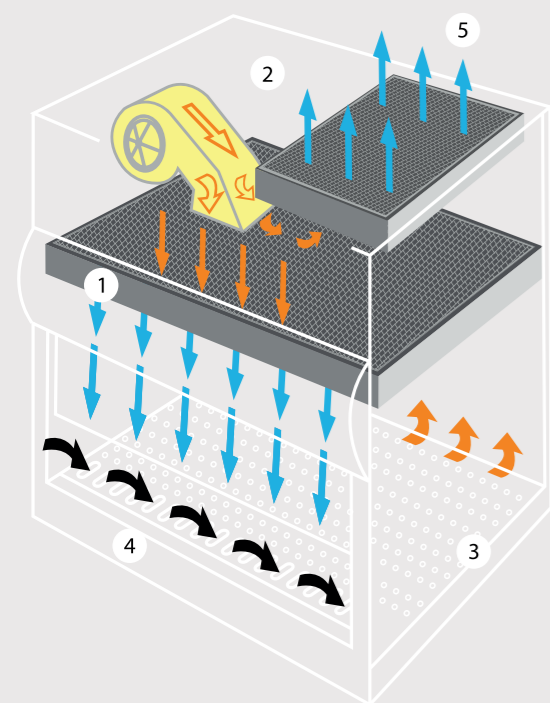

L'aria decontaminata dal filtro assoluto (1) scende con flusso laminare sull'area di lavoro, ne attraversa il piano (3), si miscela con l'aria esterna, che penetra nella cabina attraverso l'apertura frontale, nella zona anteriore del piano di lavoro (4). L'aria contaminata viene aspirata dal motoventilatore (2) posto nella parte superiore della cabina e convogliata in un plenum: qui circa il 70% viene nuovamente inviato nella zona di lavoro con filtrazione assoluta mentre il restante 30% viene espulso all'esterno previa filtrazione assoluta. La quantità di aria filtrata espulsa (5) viene reintegrata con un'uguale quantità di aria ambiente aspirata attraverso l'apertura frontale (4), generando una barriera di protezione per l'operatore.

- ➔ Aria esterna
- ➔ Aria ricircolata (contaminata)
- ➔ Aria sterile

Per più informazioni



<https://www.elmontsrl.com/flow-activa/>

CARATTERISTICHE COSTRUTTIVE

- ✦ Carpenteria esterna in lamiera di acciaio 12/10" verniciata a forno con polvere epossidica RAL 7035, dotata di finestrate laterali in vetro da 3 mm.
- ✦ Schienale posteriore in acciaio inox AISI 304 finitura "Scotch Brite".
- ✦ Piano di lavoro interno in acciaio inox AISI 304 finitura "Scotch Brite" diviso in più segmenti per una facile estrazione, pulizia ed eventuale inserimento in autoclave.
- ✦ Vetro frontale temperato spessore 5 mm, apribile a ribaltina con blocco in posizione tutto aperto (altezza di lavoro 20 cm).
- ✦ Filtri assoluti HEPA classe H14 con efficienza > 99,995% MPPS (secondo EN 1822) sia in downflow che in exhaust.
- ✦ Motoventilatore centrifugo interno a bassa rumorosità.
- ✦ Lampade LED esterne all'area di lavoro con intensità luminosa interna > 800 lux.
- ✦ Presa elettrica interna da 4 A per piccola strumentazione posizionata sul lato destro dello schienale posteriore.
- ✦ Scheda elettronica con microprocessore.
- ✦ Display per visualizzazione della velocità del flusso (m/s) e della barriera frontale (m/s).
- ✦ Quadro comandi con tastiera a membrana soft touch a protezione antistatica.
- ✦ Pulsante di emergenza con aumento della velocità del flusso d'aria in espulsione e sul piano di lavoro.
- ✦ Regolazione automatica della velocità dell'aria di downflow e dell'aria di exhaust (barriera frontale).
- ✦ Contatore digitale funzionamento cappa e lampada UVC (se installata).
- ✦ Timer di funzionamento lampada UVC (se installata) con countdown impostabile.
- ✦ Allarmi acustici e visivi per cristallo frontale in posizione non corretta, anomalia di funzionamento (intasamento dei filtri, funzionamento difettoso del motoventilatore, velocità aria di LAF insufficiente).
- ✦ Preallarmi visivi con segnalazione su display di necessità di prossima sostituzione per fine lampada UVC e/o raggiunto il limite di utilizzo dei filtri installati (appaiono dopo 3900 ore di funzionamento).
- ✦ Prese per DOP test per filtro HEPA di downflow ed exhaust.
- ✦ Riavviamento automatico in caso di black out elettrico.

CARATTERISTICHE TECNICHE

	90	120	150	180
Dimensioni utili interne (l x p x h)	97 x 57 x 63 cm	127 x 57 x 63 cm	145 x 57 x 63 cm	188 x 57 x 63 cm
Dimensioni esterne (l x p x h)	98 x 80 x 140 cm	129 x 80 x 140 cm	147 x 80 x 140 cm	189 x 80 x 140 cm
Dimensioni esterne con supporto (l x p x h)	98 x 80 x 220 cm	129 x 80 x 220 cm	147 x 80 x 220 cm	189 x 80 x 220 cm
Peso	174 Kg	224 Kg	245 Kg	275 Kg
Velocità media LAF	impostabile tra 0,25 m/s e 0,50 m/s			
Velocità media barriera:	> 0,40 m/sec			
Lampade LED	2 da 10 Watt	2 da 13 Watt	2 da 20 Watt	2 da 24 Watt
Lampade UVC (opzionali)	1 da 15 Watt	1 da 30 Watt	1 da 36 Watt	1 da 36 Watt
Rumorosità	< 60 dB			
Alimentazione	230 V - 50/60 Hz			
Potenza nominale installata	450 Watt	480 Watt	500 Watt	700 Watt
Conformità	CE-LVD-EMC-RoHS-Dir. Macchine			

BIO ACTIVA

CAPPA BIOHAZARD A FLUSSO LAMINARE VERTICALE CLASSE II TIPO A.

Cabina di sicurezza contro i rischi biologici con zona di lavoro protetta da flusso laminare verticale in **classe minimo ISO 5 secondo la norma EN 14644-1:2016**. Camera di lavoro interamente in acciaio inox con angoli arrotondati ed apertura del vetro frontale a bascula per oltre 120°.

Classificata classe II tipo A (B3 se canalizzata all' esterno) è quindi idonea alla manipolazione di patogeni a basso e medio rischio biologico.

Sulle **versioni PLUS** è possibile installare, opzionalmente all'interno della camera una console touch screen 7" che permette di soddisfare i requisiti per poter beneficiare degli sgravi fiscali previsti dalla **legge 11 dicembre 2016 N. 232 "beni strumentali 4.0"** (maggiori informazioni pag. 010-011). Sempre solamente sulle versioni Plus, su richiesta, è sostituibile il display LCD con un display touch screen da 7". Disponibile su richiesta anche in versione IVD (dispositivo medico-diagnostico in vitro).

ESEMPLI APPLICATIVI SONO:

laboratori di virologia, microbiologia, ematologia, biotecnologia, manipolazione di DNA ed i laboratori controllo qualità nelle industrie alimentare, cosmetica e farmaceutica.

Disponibile in versione IVD - Dispositivo medico diagnostico in Vitro. Certificata da Bureau Veritas secondo la norma UNI EN 12469:2001 in classe ISO 5.

PRINCIPIO DI FUNZIONAMENTO

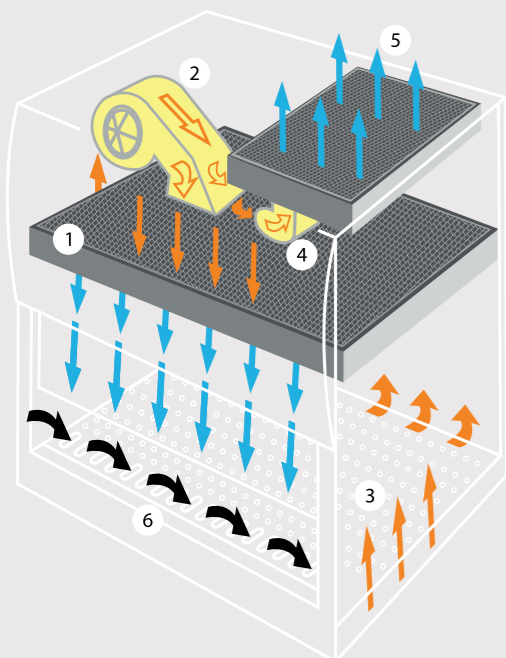

L'aria decontaminata dal filtro assoluto (1) scende verticalmente con flusso laminare in Classe 100 sull'area di lavoro e ne attraversa il piano (3). L'aria contaminata viene aspirata dal motoventilatore (2) posto nella parte superiore della cabina e convogliata in un plenum: qui circa il 70% viene nuovamente inviato nella zona di lavoro con filtrazione assoluta mentre il restante 30% viene espulso all'esterno con l'ausilio del secondo motoventilatore (4), previa filtrazione assoluta. La massa d'aria aspirata e riciclata dal motoventilatore principale (2) mantiene il canale di ripresa in pressione negativa. L'aria espulsa (5) viene reintegrata con un'uguale quantità di aria ambiente aspirata attraverso l'apertura frontale (6), creando una barriera frontale d'isolamento nella zona d'accesso all'area di lavoro.

- ➔ Aria esterna
- ➔ Aria ricicolata (contaminata)
- ➔ Aria sterile



IVD



CARATTERISTICHE COSTRUTTIVE

- ➔ Carpenteria esterna in lamiera di acciaio 12/10" verniciata a forno a polvere epossidica RAL 7035.
- ➔ Camera interna completamente in acciaio inox AISI 304 finitura "Scotch Brite".
- ➔ Piano di lavoro interno in acciaio inox AISI 304 finitura "Scotch Brite" diviso in più segmenti per una facile estrazione, pulizia ed eventuale inserimento in autoclave; vasca di raccolta liquidi in acciaio inox sottostante al piano di lavoro.
- ➔ Vetro frontale temperato spessore 6 mm, apribile a ribaltina con blocco in posizione tutto aperto (altezza di lavoro 20 cm).
- ➔ Filtri assoluti HEPA classe H14 con efficienza > 99,995% MPPS (secondo EN 1822) sia in downflow che in exhaust.
- ➔ Motoventilatore centrifugo per versione STANDARD, due motoventilatori per versione PLUS.
- ➔ Lampade LED esterne all'area di lavoro con intensità luminosa sul piano > 800 lux.
- ➔ Presa elettrica interna da 4 A per piccola strumentazione posizionata sulla parete destra.
- ➔ Scheda elettronica con microprocessore e display LED (versione STANDARD) o LCD grafico (versione PLUS).
- ➔ Display per visualizzazione della velocità del flusso (m/s) e della barriera frontale (m/s).
- ➔ Quadro comandi con tastiera a membrana soft touch a protezione antistatica.
- ➔ Pulsante di emergenza per aumento della velocità del flusso d'aria in espulsione e sul piano di lavoro.
- ➔ Regolazione automatica della velocità dell'aria di downflow e dell'aria di exhaust (barriera frontale).
- ➔ Contatore digitale funzionamento cappa e lampada UVC (se installata) con countdown impostabile.
- ➔ Timer di funzionamento lampada UVC (se installata) con countdown impostabile.
- ➔ Allarmi acustici e visivi per cristallo frontale in posizione non corretta, anomalia di funzionamento (intasamento dei filtri, funzionamento difettoso del motoventilatore, velocità aria di LAF ed exhaust insufficiente).
- ➔ Preallarmi visivi con segnalazione su display di necessità di prossima sostituzione per fine lampada UVC e/o raggiunto il limite di utilizzo dei filtri installati (appaiono dopo 3900 ore di funzionamento).
- ➔ Prese per DOP test per filtro HEPA di downflow ed exhaust.
- ➔ Predisposizione con collare Ø 250 mm (opzionale) per canalizzazione all'esterno e trasformazione in classe B3 - solo versione PLUS.
- ➔ Riavviamento automatico in caso di black out elettrico.

CARATTERISTICHE TECNICHE

	90	120	180
Dimensioni utili interne (l x p x h)	88 x 60 x 65 cm	118 x 60 x 65 cm	179 x 60 x 65 cm
Dimensioni esterne (l x p x h)	99 x 80 x 145 cm	129 x 80 x 145 cm	190 x 80 x 145 cm
Dimensioni esterne con supporto (l x p x h)	99 x 80 x 223 cm	129 x 80 x 223 cm	190 x 80 x 223 cm
Peso	174 Kg	234 Kg	285 Kg
Velocità media LAF	0,40 m/s di default (parametro modificabile dall'utente)		
Lampade LED luce naturale	3 da 10 Watt	3 da 13 Watt	3 da 24 Watt
Lampade UVC (opzionali)	1 da 15 Watt	1 da 30 Watt	1 da 36 Watt
Rumorosità	< 60 dB		
Alimentazione	230 V - 50/60 Hz		
Potenza nominale installata Plus	670 Watt	700 Watt	900 Watt
Potenza nominale installata Standard	450 Watt	480 Watt	670 Watt
Conformità	CE-LVD-EMC-RoHS-Dir. Macchine		

Per più informazioni



<https://www.elmontsrl.com/bio-activa/>

BIO ACTIVA ONE

CAPPA BIOHAZARD A FLUSSO LAMINARE VERTICALE CLASSE II TIPO A.

Peculiarità di questa serie è il vetro frontale a saliscendi motorizzato con la possibilità di apertura totale.

Come tutte le nostre cappe Biohazard dal 21/06/2024 è stata classificata come dispositivo medico IVD regolarmente registrata presso il ministero della salute italiano nonché presso la banca dati dei dispositivi medici EUDAMED, è disponibile quindi su richiesta anche in versione IVD.

Opzionalmente è possibile dotarla sul fondale posteriore del display alfanumerico PTD2023 che permette di visualizzare contemporaneamente tutti i parametri funzionali della cappa. Collegato alla rete permette il controllo da remoto, consentendo una veloce analisi del malfunzionamento potenzialmente risolvibile anche via internet (maggiori informazioni a pag. 012-013). Disponibile inoltre su richiesta, è sostituibile il display LCD con un display touch screen da 7".

ESEMPI APPLICATIVI SONO:



laboratori di virologia, microbiologia, ematologia, biotecnologia, manipolazione di DNA ed i laboratori controllo qualità nelle industrie alimentare, cosmetica e farmaceutica.

Disponibile in versione IVD - Dispositivo medico diagnostico in Vitro. Certificata da Bureau Veritas secondo la norma UNI EN 12469:2001 in classe ISO 5 e da I.M.Q. secondo IEC 61010-1:2010 + A1:2016 + COR1:2019.

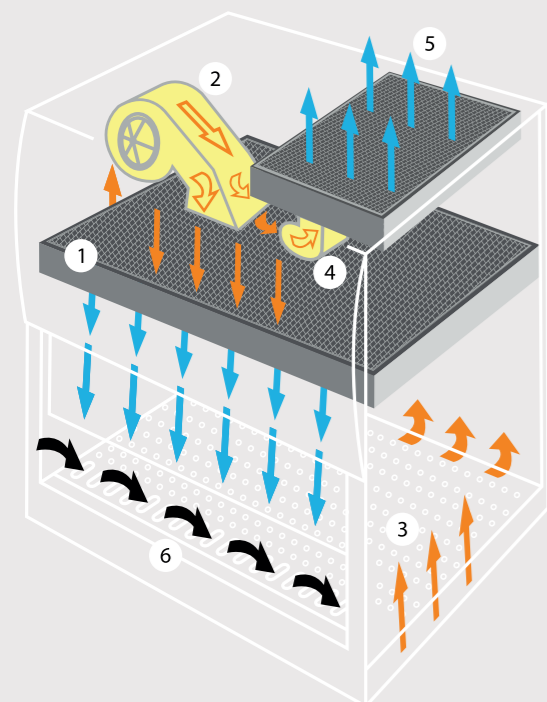
PRINCIPIO DI FUNZIONAMENTO



L'aria decontaminata dal filtro assoluto (1) scende verticalmente con flusso laminare in Classe minima ISO 5 nell'area di lavoro e ne attraversa il piano (3). L'aria contaminata viene aspirata dal motoventilatore (2) posto nella parte superiore della cabina e convogliata in un plenum: qui circa il 70% viene nuovamente inviato nella zona di lavoro con filtrazione assoluta mentre il restante 30% viene espulso all'esterno con l'ausilio del secondo motoventilatore (4), previa filtrazione assoluta. La massa d'aria aspirata e riciclata dal motoventilatore principale (2) mantiene il canale di ripresa in pressione negativa. L'aria espulsa (5) viene reintegrata con un'uguale quantità di aria ambiente aspirata attraverso l'apertura frontale (6), creando una barriera frontale d'isolamento alla zona d'accesso dell'area di lavoro.

-  Aria esterna
-  Aria riciclata (contaminata)
-  Aria sterile

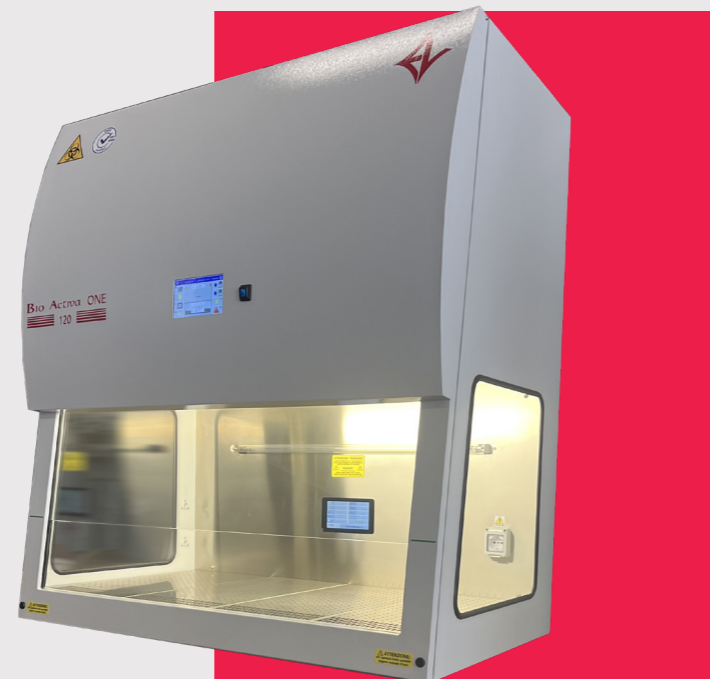

IVD



CARATTERISTICHE COSTRUTTIVE

- + Carpenteria esterna in lamiera di acciaio 12/10" verniciata a forno a polvere epossidica RAL 7035, dotata di finestre laterali in vetro di spessore 3 mm (opzionale camera di lavoro completamente in acciaio inox senza vetri laterali).
- + Fondale posteriore in acciaio inox AISI 304 finitura "Scotch Brite".
- + Piano di lavoro interno in acciaio inox AISI 304 finitura "Scotch Brite" diviso in più segmenti per una facile estrazione, pulizia ed eventuale inserimento in autoclave; vasca di raccolta liquidi in acciaio verniciato sottostante al piano di lavoro.
- + Vetro frontale temperato spessore 6 mm, a saliscendi verticale con movimento motorizzato e possibilità di apertura totale.
- + Filtri assoluti HEPA classe H14 con efficienza > 99,995% MPPS (secondo EN 1822) sia in downflow che in exhaust.
- + Due motoventilatori centrifughi interni a bassa rumorosità.
- + Lampade LED esterne all'area di lavoro con intensità luminosa sul piano > 800 lux.
- + Presa elettrica interna da 4 A per piccola strumentazione posizionata sul lato destro del fondale posteriore.
- + Scheda elettronica con microprocessore e display LCD (opzionale versione touch screen).
- + Quadro comandi con tastiera a membrana soft touch a protezione antistatica.
- + Pulsante di emergenza con aumento della velocità del flusso d'aria in espulsione e sul piano di lavoro.
- + Regolazione automatica della velocità dell'aria di downflow e dell'aria di exhaust (barriera frontale).
- + Contatore digitale funzionamento cappa e lampada UVC (se installata) con countdown impostabile.
- + Timer di funzionamento lampada UVC (se installata) con countdown impostabile.
- + Visualizzazione della temperatura interna alla camera di lavoro.
- + Allarmi acustici e visivi per cristallo frontale in posizione non corretta, anomalia di funzionamento (intasamento dei filtri, funzionamento difettoso del motoventilatore, velocità aria di LAF insufficiente).
- + Preallarmi visivi con segnalazione su display di necessità di prossima sostituzione per fine lampada UVC e/o raggiunto il limite di utilizzo dei filtri installati (appaiono dopo 3900 ore di funzionamento).
- + Prese per DOP test per filtro HEPA di downflow ed exhaust.
- + Predisposizione con collare Ø 250 mm (opzionale) per canalizzazione all'esterno e trasformazione in classe B3.
- + Riavviamento automatico in caso di black out elettrico.

CARATTERISTICHE TECNICHE

	90	120	150	180
Dimensioni utili interne (l x p x h)	97 x 69 x 60 cm	128 x 69 x 60 cm	146 x 69 x 60 cm	188 x 69 x 60 cm
Dimensioni esterne (l x p x h)	99 x 80 x 144 cm	129 x 80 x 144 cm	147 x 80 x 144 cm	189 x 80 x 144 cm
Dimensioni esterne con supporto (l x p x h)	99 x 80 x 224 cm	129 x 80 x 224 cm	147 x 80 x 224 cm	189 x 80 x 224 cm
Peso	180 Kg	210 Kg	235 Kg	275 Kg
Velocità media LAF	0,40 m/s di default (parametro modificabile dall'utente)			
Velocità media barriera:	> 0,40 m/sec			
Lampade LED	3 da 10 Watt	3 da 13 Watt	3 da 20 Watt	3 da 24 Watt
Lampade UVC (opzionali)	1 da 15 Watt	1 da 30 Watt	1 da 36 Watt	1 da 36 Watt
Rumorosità	< 60 dB			
Alimentazione	230 V - 50/60 Hz			
Potenza nominale installata	630 Watt	660 Watt	690 Watt	900 Watt
Conformità	CE-LVD-EMC-RoHS-Dir. Macchine			

Per più informazioni



<https://www.elmontsrl.com/bio-activa-one/>

CYTO ACTIVA VE

CAPPA BIOHAZARD A FLUSSO LAMINARE VERTICALE CLASSE II TIPO H.

Cabina di sicurezza contro i rischi biologici classe II tipo H, studiata per la protezione **totale di operatore, prodotto ed ambiente.**

La presenza di un **terzo stadio di filtrazione assoluta posto immediatamente sotto al piano di lavoro**, la rende fondamentale per la preparazione ed il trattamento di **farmaci citostatici-antiblastici (norma DIN 12980)**, per lavorazione di prodotti a base di polveri oltre che per la manipolazione di **agenti patogeni appartenenti al gruppo di rischio 2-3.** Anche su questa serie di cappe è possibile installare opzionalmente il **display alfanumerico PDT2023** per un controllo costante dei **parametri operativi e di sicurezza** durante il suo utilizzo (maggiori informazioni a pag. 012-013).

Per un facile e rapido inserimento in camera della strumentazione necessaria alle operazioni o semplicemente per un' adeguata pulizia della camera stessa, la cappa è **dotata di vetro frontale motorizzato.**

ESEMPI APPLICATIVI SONO:

preparazione farmaci chemioterapici antiblastici, laboratori di virologia, di microbiologia, manipolazione DNA, di colture cellulari, protezione da agenti cancerogeni, mutageni.

Certificata da Bureau Veritas secondo la norma **UNI EN 12469:2001** in classe ISO 5.



CARATTERISTICHE COSTRUTTIVE

- + Carpenteria esterna in lamiera di acciaio 12/10" verniciata a forno con polveri epossidiche colore RAL 7035.
- + Supporto speciale da pavimento con sistema di cambio filtro "bag in – bag out" mediante sacco trasparente in PVC.
- + Camera di lavoro interna completamente in acciaio inox AISI 304 finitura "Scotch Brite".
- + Piano di lavoro forellinato in acciaio inox AISI 304 finitura "Scotch Brite" diviso in più segmenti per una facile estrazione, pulizia ed eventuale inserimento in autoclave; vasca di raccolta liquidi in acciaio inox posta sotto il piano di lavoro.
- + Vetro frontale temperato spessore 6 mm, a saliscendi verticale con movimento motorizzato 0 ÷ 42 cm.
- + Tre filtri assoluti HEPA classe H14 con efficienza > 99,995% MPPS (secondo EN 1822) sotto piano di lavoro, in downflow ed in exhaust.
- + Due motoventilatori centrifughi a bassa rumorosità.
- + Lampade LED esterne alla camera di lavoro con intensità luminosa sul piano > 800 lux.
- + Presa elettrica da 4A per piccola strumentazione installata sulla parete destra.
- + Scheda elettronica con microprocessore e display LCD (opzionale versione touch screen).
- + Quadro comandi con tastiera a membrana soft touch a protezione antistatica.
- + Pulsante di emergenza con aumento della velocità del flusso d' aria in espulsione e sul piano di lavoro.
- + Regolazione automatica della velocità dell' aria di downflow e dell' aria di exhaust (barriera frontale).
- + Contatore di funzionamento cappa e lampada UVC (se installata) con countdown impostabile.
- + Visualizzazione della temperatura interna alla camera di lavoro.
- + Allarmi acustici e visivi per anomalia ai flussi di downflow e/o exhaust, funzionamento difettoso del motoventilatore, posizione non corretta del vetro frontale.
- + Preallarmi visivi con segnalazione su display di necessità di prossima sostituzione per fine lampada UVC e/o raggiunto limite di utilizzo dei filtri installati (appaiono dopo 3900 ore di funzionamento).
- + Prese per DOP test per filtro HEPA di downflow ed exhaust.
- + Predisposizione raccordo opzionale Ø 250 mm per canalizzazione all' esterno e trasformazione in classe B3.
- + Riavviamento automatico in caso di black out elettrico.

PRINCIPIO DI FUNZIONAMENTO

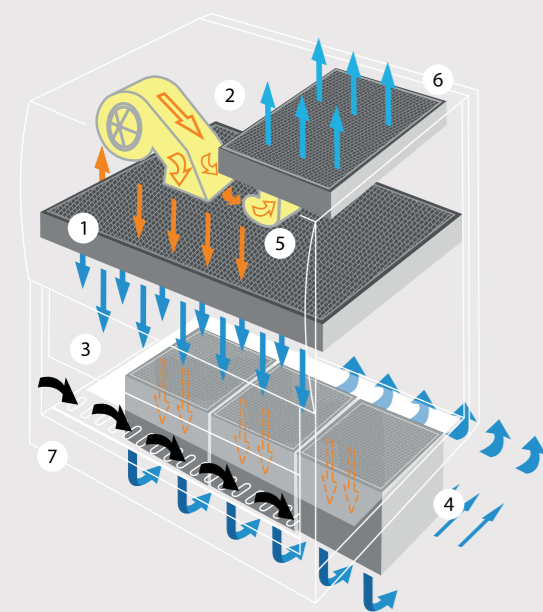

L'aria decontaminata dal filtro assoluto (1) scende verticalmente con flusso laminare in classe 100 sull'area di lavoro e ne attraversa il piano (3). L'aria contaminata attraversa il primo stadio di filtrazione posto sotto il piano di lavoro (4) e viene aspirata dal motoventilatore (2) posto nella parte superiore della cabina e convogliata in un plenum: qui circa il 70% viene nuovamente inviata nell'area di lavoro con filtrazione assoluta, mentre il restante 30% viene espulso all'esterno, grazie ad un secondo motoventilatore (5), previa filtrazione assoluta. L'aria espulsa (6) viene reintegrata con un'uguale quantità di aria ambiente attraverso l'apertura frontale (7), creando una barriera frontale d'isolamento nella zona d'accesso all'aria di lavoro.

- ➔ Aria esterna
- ➔ Aria ricircolata (contaminata)
- ➔ Aria sterile

CARATTERISTICHE TECNICHE

	90	120	150	180
Dimensioni utili interne (l x p x h)	83 x 58 x 61 cm	122 x 68 x 61 cm	140 x 68 x 61 cm	183 x 68 x 61 cm
Dimensioni esterne (l x p x h)	90 x 70 x 210 cm	129 x 80 x 220 cm	147 x 80 x 220 cm	190 x 80 x 220 cm
Peso	250 Kg	290 Kg	320 Kg	360 Kg
Velocità media LAF	0,40 m/s di default (parametro modificabile dall'utente)			
Lampade LED	3 da 10 Watt	3 da 13 Watt	3 da 20 Watt	3 da 24 Watt
Lampade UVC (opzionali)	1 da 15 Watt	1 da 30 Watt	1 da 36 Watt	1 da 36 Watt
Rumorosità	< 60 dB			
Alimentazione	230 V - 50/60 Hz			
Potenza nominale installata	700 Watt	850 Watt	900 Watt	1000 Watt
Conformità	CE-LVD-EMC-RoHS-Dir. Macchine			

Per più informazioni



<https://www.elmontsrl.com/cyto-activa-ve/>

THREE ACTIVA

CABINA DI SICUREZZA CLASSE III.

Cabina di sicurezza (glove box) con l'area di lavoro ermeticamente chiusa per garantire il più alto livello di protezione personale.

Idonea alla manipolazione di patogeni ad alto rischio biologico (gruppo III e IV).

Il flusso dell'aria è garantito da uno specifico sistema di aspirazione che mantiene una **pressione negativa all'interna della camera di lavoro.**

L'accesso all'area di lavoro avviene **solamente tramite box passamateriali** posizionato sulla parete laterale sinistra della cappa con all'interno una lampada UV-C per la sterilizzazione dei campioni prima dell'entrata nell'area di lavoro.

La manipolazione all'interno è assicurata da speciali guanti in lattice a manicotto fissati sul vetro frontale della cabina a mezzo di flange.

ESEMPI APPLICATIVI SONO:



preparazione di farmaci antiblastici laboratori di virologia, di microbiologia, manipolazione di microrganismi mutageni -cancerogeni - patogeni ad elevato rischio biologico, microrganismi genotossici (solamente se in laboratorio PCL4).

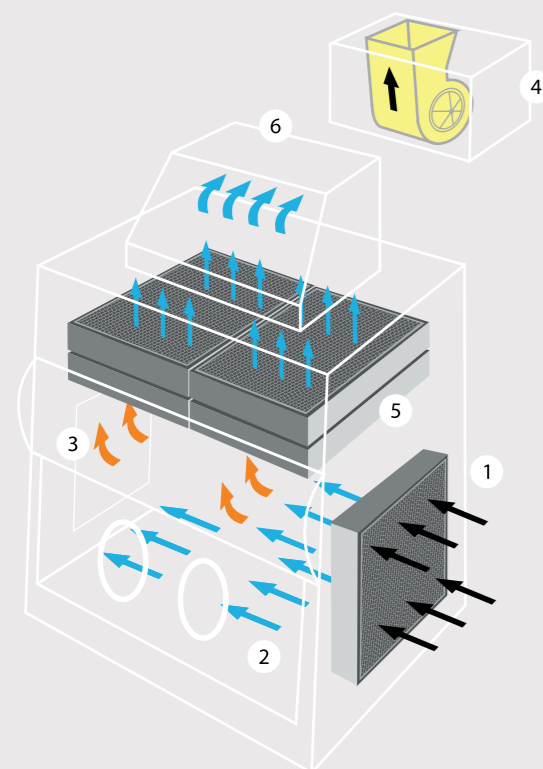

PRINCIPIO DI FUNZIONAMENTO



L'aria aspirata dal ventilatore (4) entra dal fianco destro della cabina previa sterilizzazione mediante filtro assoluto HEPA (1). Attraversa quindi tutta la camera di lavoro (2) investendo il piano di acciaio. L'aria contaminata (3), aspirata da un motoventilatore esterno (4) che mantiene una pressione negativa all'interno della cappa, viene decontaminata passando attraverso un doppio strato di filtri ULPA (5). L'aria pulita (6) viene convogliata all'esterno dello stabile mediante tubazione sigillata.

-  Aria esterna
-  Aria ricircolata (contaminata)
-  Aria sterile

CARATTERISTICHE COSTRUTTIVE

- + Carpenteria esterna in lamiera di acciaio 12/10" verniciata a forno con polveri epossidiche colore RAL 7035
- + Camera interna completamente in acciaio inox AISI 316 finitura "Scotch Brite" con angoli arrotondati
- + Piano di lavoro in acciaio inox 304 finitura "Scotch Brite"
- + Vetro frontale temperato spessore 8 mm con sistema di fissaggio ermetico in chiusura
- + Guanti estensibili in lattice fissati al vetro frontale con flange, sostituibili dall'esterno con il metodo "glove in - glove out" (n° 2 per mod. 120, n° 3 per mod. 150, n° 4 per mod. 180).
- + Box passamateriali cm 30 x 30 x 30, realizzato sul lato sinistro della cabina, con doppio sportello in vetro temperato a tenuta ermetica e lampada UVC ad attivazione temporizzata.
- + Filtro assoluto HEPA classe H14 posto sul lato destro della cappa per la sterilizzazione dell'aria in ingresso
- + Doppio stadio di filtri assoluti ULPA classe U15 con efficienza > 99,9995% MPPS (secondo EN 1822) in espulsione
- + Motoventilatori interno radiale (in alternativa: elettroaspiratore esterno da valutare rispetto alla canalizzazione)
- + Lampada LED esterna alla camera di lavoro con intensità luminosa sul piano > 800 lux
- + Lampada UVC con attivazione interbloccata ed alternativa rispetto alla lampada LED
- + Scheda elettronica a microprocessore e display LED.
- + Quadro comandi con tastiera a membrana soft touch a protezione antistatica
- + Regolazione automatica della velocità del flusso d'aria entrante e della velocità dell'aria circolante in camera.
- + Contatore digitale funzionamento cappa e lampada UVC con countdown impostabile.
- + Timer di funzionamento lampada UVC con countdown impostabile
- + Allarmi acustici e visivi per intasamento dei filtri, funzionamento difettoso del motoventilatore, velocità insufficiente aria nella camera, mancanza depressione nella camera di lavoro e per entrambe le porte del box passamateriali aperte
- + Preallarmi visivi con segnalazione su display di necessità di prossima sostituzione per fine lampada UVC e/o raggiunto limite di utilizzo dei filtri installati (appaiono dopo 3900 ore di funzionamento)
- + Prese per DOP test per filtro HEPA di downflow ed exhaust.
- + Raccordo Ø 250 mm per canalizzazione all'esterno
- + Riavviamento automatico in caso di black out elettrico

CARATTERISTICHE TECNICHE

	120	150	180
Dimensioni utili interne (l x p x h)	114 x 63 x 80 cm	144 x 63 x 80 cm	174 x 63 x 80 cm
Dimensioni esterne (l x p x h)	162 x 75 x 166 cm	192 x 75 x 166 cm	222 x 75 x 166 cm
Dimensioni esterne con supporto (l x p x h)	162 x 75 x 251 cm	192 x 75 x 251 cm	222 x 75 x 251 cm
Peso	200 Kg	240 Kg	270 Kg
Portata aria espulsa	600 mc/h di default		
Velocità aria entrante	0,70 m/s (parametro modificabile dall'utente)		
Lampade LED	1 da 20 Watt	1 da 40 Watt	1 da 40 Watt
Lampade UVC	1 da 30 Watt	1 da 36 Watt	1 da 36 Watt
Rumorosità	< 60 dB		
Alimentazione	230 V - 50/60 Hz		
Potenza nominale installata	600 Watt		
Conformità	CE-LVD-EMC-RoHS-Dir. Macchine		

Per più informazioni



<https://www.elmontsrl.com/three-activa/>

MINI LABO ISOLATOR

CABINA DI SICUREZZA BIOHAZARD CLASSE III B2

Isolatore (glove box) compatto con area di lavoro sterile ermeticamente chiusa in pressione negativa che garantisce alti livelli di protezione del personale dal rischio biologico derivante da manipolazione di patogeni a rischio medio-elevato (gruppo IV) ed anche dal trattamento di polveri inalabili pericolose (esempio amianto)

Triplo filtro assoluto per sterilizzazione dell'aria nel box passamateriali, dell'aria già prefiltrata all'interno della camera di lavoro (classe ISO 5 secondo ISO 14644-1) ed in espulsione.

I due sportelli del box passamateriali posizionato sulla sinistra, sono interbloccati per evitare l'apertura contemporanea ed il conseguente rischio di cross-contaminazione, così come sono interbloccate l'illuminazione LED e la lampada UVC.

I due guanti a soffietto in lattice fissati sul vetro frontale, facilmente apribile per pulizia interna, permettono di operare in sicurezza con un'adeguata visione dell'interno camera in cui è presente una presa di energia elettrica.

ESEMPI APPLICATIVI SONO:

laboratori farmacie, laboratori mobili.



CARATTERISTICHE COSTRUTTIVE

- + Carpenteria esterna in lamiera di acciaio 12/10 verniciata a forno con polveri epossidiche colore RAL 7035
- + Fondale posteriore in acciaio inox AISI 304 finitura "Scotch Brite"
- + Piano di lavoro forellinato in acciaio inox AISI 304 finitura "Scotch Brite" diviso in due pezzi per una facile estrazione, pulizia ed eventuale inserimento in autoclave.
- + Vetro frontale temperato spessore 6 mm con sistema di fissaggio ermetico in chiusura
- + Coppia di guanti a soffietto in lattice fissati al vetro frontale con flange, sostituibili dall'esterno con il metodo "glove in - glove out"
- + Box passamateriali, posizionato sul lato sinistro della cabina, con doppio sportello in vetro temperato a tenuta ermetica Prefiltro classe arrestanza G3
- + Doppio filtro assoluto HEPA classe H14 con efficienza > 99,995% MPPS (secondo EN 1822) per la sterilizzazione dell'aria in ingresso nella camera di lavoro ed in uscita dal box passamateriali Filtro assoluto ULPA classe U15 con efficienza > 99,9995% MPPS (secondo EN 1822) in espulsione
- + Motoventilatore interno radiale
- + Lampada LED esterna alla camera di lavoro con intensità luminosa sul piano > 700 lux
- + Lampada UVC con attivazione interbloccata ed alternativa rispetto alla lampada LED
- + Scheda elettronica a microprocessore e display LED.
- + Quadro comandi con tastiera a membrana soft touch a protezione antistatica
- + Regolazione automatica della velocità del flusso d'aria per compensare il progressivo intasamento dei filtri assoluti
- + Contatore digitale funzionamento cappa e lampada UVC
- + Timer di funzionamento lampada UVC con countdown impostabile
- + Allarmi acustici e visivi per intasamento dei filtri, funzionamento difettoso del motoventilatore, velocità insufficiente aria all'interno della camera, mancanza depressione nella camera di lavoro
- + Preallarmi visivi con segnalazione su display di necessità di prossima sostituzione per fine lampada UVC e/o raggiunto limite di utilizzo dei filtri installati (appaiono dopo 3900 ore di funzionamento)
- + Prese per DOP test per filtro HEPA di downflow ed exhaust.
- + Riavviamento automatico in caso di black out elettrico

PRINCIPIO DI FUNZIONAMENTO

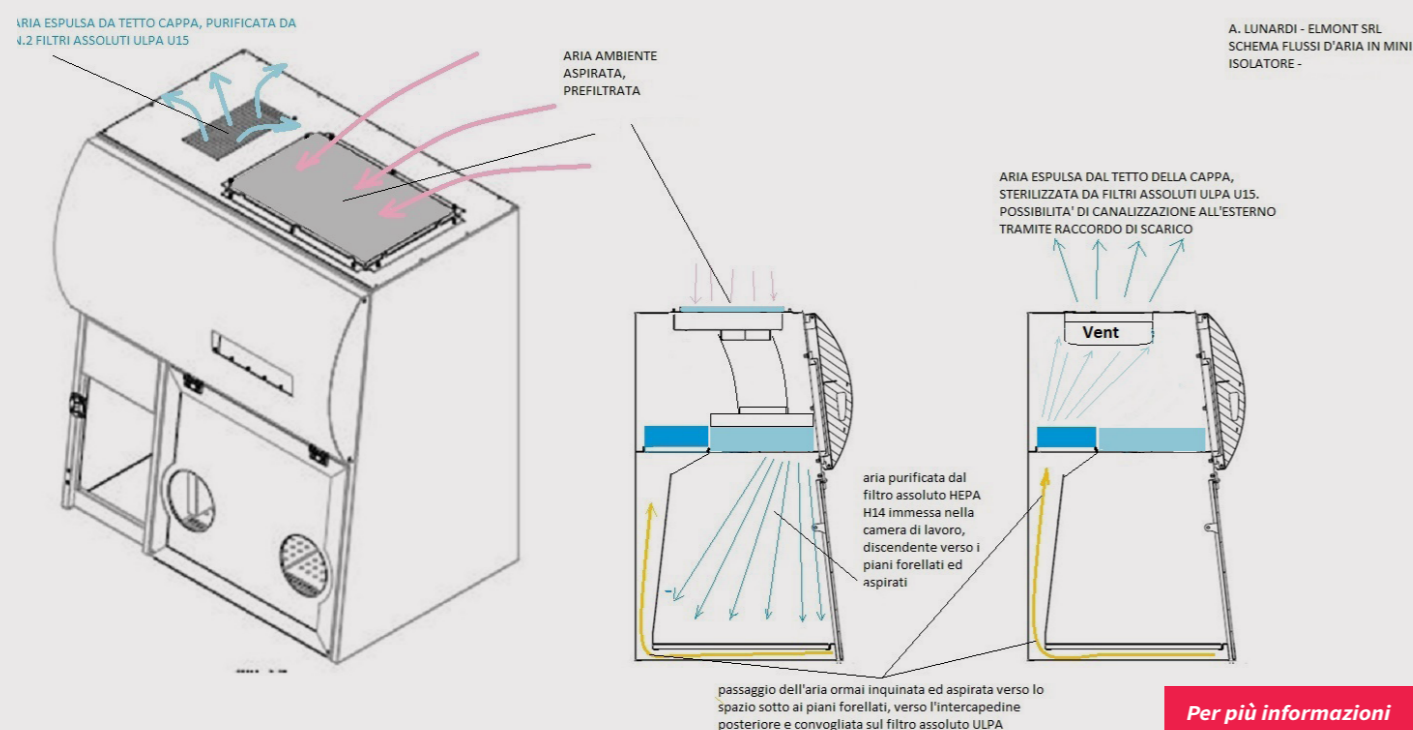

CARATTERISTICHE TECNICHE

Dimensioni utili interne (l x p x h)	60 x 50 x 52 cm
Dimensioni utili interne box passamateriali	28 x 54 x 52 cm
Dimensioni esterne (l x p x h)	91 x 62 x 102 cm
Peso	90 Kg
Velocità aria entrante	0,7 m/s
Lampada LED	10 Watt
Lampada UVC	15 Watt
Rumorosità	< 60 dB
Alimentazione	230 V - 50/60 Hz
Potenza nominale installata	260 Watt
Conformità	CE-LVD-EMC-RoHS-Dir. Macchine

Per più informazioni



<https://www.elmontsrl.com/isolatore/>

FLOW ACTIVA - HF

CAPPA A FLUSSO LAMINARE ORIZZONTALE.

Peculiarità di questa serie sono la profondità del piano di lavoro e l'altezza utile della camera.

Studiata e realizzata per consentire manipolazione di prodotti "puliti" entro i limiti della classe ISO 5, in ambienti non sterili e zone circoscritte, evitando l'inquinamento con l'aria dell'ambiente.

Questa cappa con apertura frontale **NON è idonea** per la manipolazione di microorganismi e/o particelle che costituiscono un **rischio per l'operatore** per l'ambiente. In constatazione del fatto che il flusso "esce" verso l'operatore, è quindi **utilizzabile per la protezione del SOLO prodotto**.

ESEMPI APPLICATIVI SONO:

preparazione di terreni di cultura, controlli di sterilità, fertilizzazioni in vitro, assemblaggi in ambienti elettronici ed ottici.

Testata da ente terzo in classe minima ISO 5 secondo la norma UNI EN ISO 14644-1:2016.

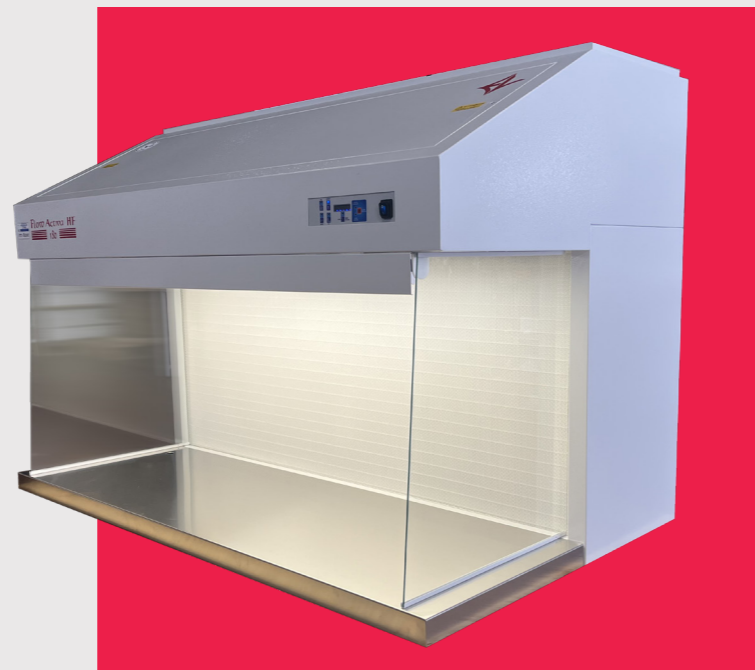

PRINCIPIO DI FUNZIONAMENTO

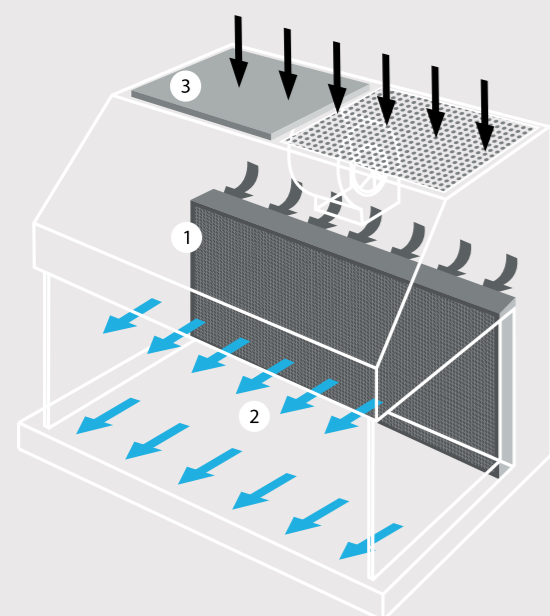

L'aria che fuoriesce dal filtro HEPA (1), posto posteriormente alla zona di lavoro, crea un'ambiente di lavoro in ISO 5 e, muovendosi laminarmente (2), produce un fronte compatto che allontana eventuali contaminanti presenti nell'area di lavoro stessa. La ripresa dell'aria dall'ambiente avviene attraverso prefiltri ad alta arrestanza (3) che permettono di proteggere ed aumentare la durata del filtro HEPA.

➔ Aria esterna

➔ Aria sterile

CARATTERISTICHE COSTRUTTIVE

- ✦ Carpenteria esterna in lamiera di acciaio verniciata a forno a polvere epossidica RAL 7035.
- ✦ Piano di lavoro interno in acciaio inox AISI 304 finitura "Scotch Brite".
- ✦ Vetri laterali temperati spessore 5 mm (facilmente rimovibili).
- ✦ Filtro assoluto HEPA classe H14 con efficienza > 99,995% MPPS (secondo EN 1822).
- ✦ Prefiltri con classe di arrestanza G3.
- ✦ Motoventilatore centrifugo interno a bassa rumorosità (n° 1 per mod. 90-120, n° 2 per mod. 180).
- ✦ Lampade LED esterne all'area di lavoro con intensità luminosa sul piano > 800 lux.
- ✦ Scheda elettronica con microprocessore e display LED.
- ✦ Quadro comandi con tastiera a membrana soft touch a protezione antistatica.
- ✦ Regolazione automatica della velocità dell'aria sterile per mantenere costante il valore impostato e compensare il progressivo intasamento dei filtri.
- ✦ Contatore digitale funzionamento cappa.
- ✦ Timer di funzionamento lampada UVC (se installata) a countdown impostabile.
- ✦ Allarmi acustici e visivi per anomalia di funzionamento (intasamento del filtro, funzionamento difettoso del motoventilatore, velocità aria di LAF insufficiente, prefiltri intasati o superficie di ingresso aria in aspirazione otturata).
- ✦ Preallarmi visivi con segnalazione su display di necessità di prossima sostituzione per fine lampada UVC e/o raggiunto il limite di utilizzo dei filtri installati (appaiono dopo 3900 ore di funzionamento).
- ✦ Riavviamento automatico in caso di black out elettrico.

CARATTERISTICHE TECNICHE

	90	120	180
Dimensioni utili interne (l x p x h)	81 x 63 x 72 cm	111 x 63 x 72 cm	172 x 63 x 72 cm
Dimensioni esterne (l x p x h)	97 x 110 x 128 cm	127 x 110 x 128 cm	188 x 110 x 128 cm
Dimensioni esterne con supporto (l x p x h)	97 x 110 x 212 cm	127 x 110 x 212 cm	188 x 110 x 212 cm
Peso	120 Kg	140 Kg	185 Kg
Velocità media LAF	0,50 m/s di default (parametro modificabile dall'utente)		
Portata aria trattata	1000 mc/h	1200 mc/h	2200 mc/h
Lampade LED	2 da 10 Watt	2 da 13 Watt	2 da 24 Watt
Lampade UVC (opzionali)	1 da 15 Watt	1 da 30 Watt	1 da 36 Watt
Rumorosità	< 65 dB		
Alimentazione	230 V - 50/60 Hz		
Potenza nominale installata	420 Watt	450 Watt	800 Watt
Conformità	CE-LVD-EMC-RoHS-Dir. Macchine		

Per più informazioni



<https://www.elmontsrl.com/cappe-a-flusso-laminare-orizzontale/>

ACTIVA SECURITY

CAPPA CHIMICA IN CLASSE I.

Cappa di nuova concezione progettata con aspirazione frontale dell'aria e relativa espulsione al 100% previa filtrazione su filtro ULPA ad alta portata; dotata inoltre di un secondo ventilatore che "spinge" l'aria presa dall'ambiente e successivamente filtrata tramite filtro HEPA all'interno della zona di lavoro in depressione con un leggero e costante flusso laminare verticale necessario per trasportare il pulviscolo verso il basso e quindi facilmente aspirato ed espulso tramite il ventilatore principale. **La camera di lavoro risulta così essere investita da aria pulita.**

Questa modifica permette di poter soddisfare le esigenze di **sicurezza ed utilizzo in ambito di manipolazione di campioni contenenti amianto** (sia massivi che sotto forma di fibre), ma anche particolarmente adatta per la **protezione da polveri "pesanti"**.

La protezione totale di operatore ed ambiente è assicurata non solo durante le attività lavorative, ma anche durante le fasi di manutenzione in cui è previsto il cambio del filtro assoluto **posizionato sotto il piano di lavoro**, tramite sistema "bag in - bag out"

E' inoltre predisposta, sul canale superiore di espulsione dell'aria, per l'eventuale installazione di un filtro a carboni per trattenere eventuali vapori di acetone sprigionati durante la diafanizzazione delle membrane utilizzate per i campionamenti delle fibre aerodisperse o di altri solventi organici necessari in altre operazioni.

ESEMPI APPLICATIVI SONO:

laboratori analisi amianto, reparti produttivi di sostanze particolarmente polverose .

Certificata da Bureau Veritas secondo la norma UNI EN 14175 parti 2:2004 e 3:2019.

PRINCIPIO DI FUNZIONAMENTO

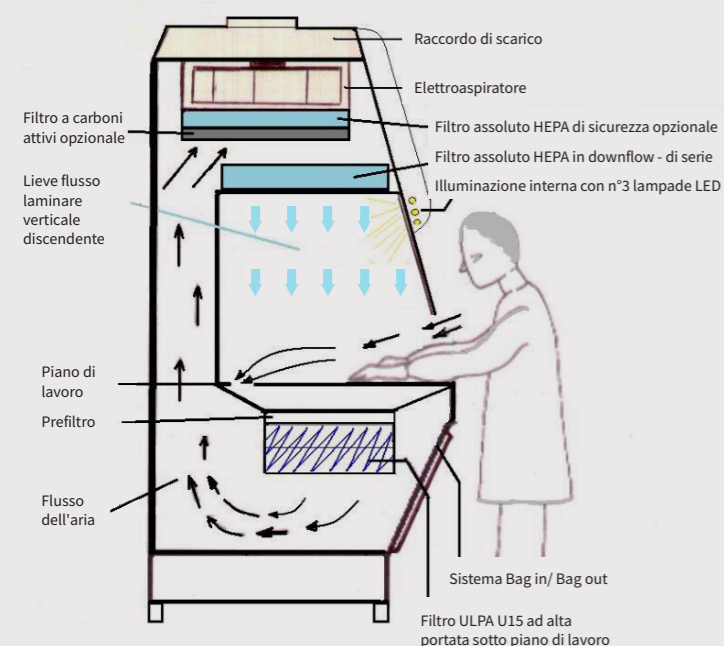

La Activa Security è una cabina aspirante in classe I. È una cappa con apertura frontale, dotata di un sistema di aspirazione che la mette in depressione e quindi con richiamo d'aria dall'esterno verso l'interno, filtrazione assoluta della camera di lavoro con flusso laminare prodotto da 1 motoventilatore + filtro di downflow, n.1 stadio di filtrazione con filtri ULPA ad alta portata posti sotto piano di lavoro, elettroaspiratore opportunamente calibrato e con predisposizione allo scarico all'esterno mediante apposito raccordo. Espulsione totale (100%) dell'aria trattata nella camera di lavoro.



CARATTERISTICHE COSTRUTTIVE

- + Carpenteria esterna in lamiera di acciaio spessore 12/10 in monoblocco saldato, verniciata a forno con polveri epossidiche colore RAL 7035.
- + Supporto speciale da pavimento con sistema di cambio filtro "bag in - bag out" in sicurezza mediante sacco trasparente in PVC.
- + Camera interna completamente in acciaio inox AISI 304l finitura "Scotch Brite".
- + Piano di lavoro liscio in acciaio inox 304L finitura "Scotch Brite" diviso in segmenti asportabili con griglie di ripresa nella fascia posteriore per l'aspirazione dal basso.
- + Vetro frontale temperato spessore 6 mm, a saliscendi verticale con movimento motorizzato 0 ÷ 50 cm.
- + Filtro assoluto ULPA U15 a V ad alta portata con efficienza > 99,9995% MPPS (secondo EN 1822) posto sotto piano di lavoro.
- + Filtro assoluto HEPA H14 con efficienza > 99,995% MPPS (secondo EN 1822) posto in downflow.
- + Motoventilatore radiale per l'espulsione del 100% di aria trattata.
- + Secondo motoventilatore creante un leggero flusso laminare verticale in camera.
- + Lampade LED esterne alla camera di lavoro con intensità luminosa sul piano > 800 lux.
- + Presa elettrica da 4A per piccola strumentazione installata sulla parete destra.
- + Scheda elettronica a microprocessore e display LED.
- + Quadro comandi con tastiera a membrana soft touch a protezione antistatica.
- + Regolazione automatica della velocità dell'aria di exhaust (barriera frontale).
- + Aumento automatico temporizzato della velocità dell'aria, all'accensione e allo spegnimento per favorire una maggior pulizia della cappa.
- + Contatore digitale funzionamento cappa.
- + Allarmi acustici e visivi per anomalia velocità del flusso di aria entrante, funzionamento difettoso del motoventilatore, posizione non corretta del vetro frontale, intasamento filtri assoluti HEPA.
- + Preallarme visivo con segnalazione su display di necessaria e prossima sostituzione per raggiunto limite di utilizzo dei filtri installati.
- + Raccordo Ø 250 mm per eventuale canalizzazione all'esterno.
- + Riavviamento automatico in caso di black out elettrico.

CARATTERISTICHE TECNICHE

	120	150	180
Dimensioni utili interne (l x p x h)	118 x 60 x 65 cm	144 x 60 x 65 cm	178 x 60 x 65 cm
Dimensioni esterne (l x p x h)	129 x 80 x 235 cm	156 x 80 x 235 cm	190 x 80 x 235 cm
Peso	230 Kg	330 Kg	360 Kg
Velocità media LAF	> 0,50 m/s di default (parametro modificabile dall'utente)		
Lampade LED	3 da 10 Watt	3 da 13 Watt	3 da 24 Watt
Lampade UVC (opzionali)	1 da 15 Watt	1 da 30 Watt	1 da 36 Watt
Rumorosità	< 60 dB		
Alimentazione	230 V - 50/60 Hz		
Potenza nominale installata	900 Watt		
Conformità	CE-LVD-EMC-RoHS-Dir. Macchine		

Per più informazioni



<https://www.elmontsrl.com/activa-security/>

CARBO ACTIVA 60

CAPPA ASPIRANTE DA BANCO

Cappa con dimensioni molto compatte per poter essere collocata in ambienti con limitato spazio ed in quelle attività in cui l'uso è limitato. I vapori o le polveri presenti nella camera interna vengono aspirati e successivamente rimossi tramite il filtro a carbone attivo o il filtro assoluto HEPA con i quali viene fornita.

Per le lavorazioni in cui siano presenti sia vapori organici ma anche pulviscolo, è stata predisposta la versione CH con doppio filtro in espulsione.

Come tutte le cappe a filtrazione molecolare, il ricircolo all'interno del locale permette di non creare scompenso all'impianto di condizionamento.

ESEMPI APPLICATIVI SONO:

farmacie galeniche, laboratori didattici, laboratori controllo qualità.

SONO DISPONIBILI TRE VERSIONI:

- + CARBO ACTIVA 60-C: con filtro tipo C100 per usi generali (idrocarburi, solventi acidi organici, alcoli, ...) spessore 4 cm.
- + CARBO ACTIVA 60-H: con filtro assoluto HEPA classe H14 per polveri.
- + CARBO ACTIVA 60-CH: con filtro tipo C100 per usi generali (idrocarburi, solventi acidi organici, alcoli, ...) spessore 4 cm e filtro assoluto HEPA classe H14 per polveri.



CARATTERISTICHE COSTRUTTIVE

- + Carpenteria in lamiera di acciaio 12/10" verniciata con polveri epossidiche RAL 7035.
- + Vetro frontale temperato spessore 5 mm, a saliscendi verticale manuale posizionabile all'altezza desiderata.
- + Piano di lavoro a vassoio estraibile in acciaio inox AISI 304.
- + Motoventilatore centrifugo interno silenzioso.
- + Filtro a carboni attivi (per usi generali) oppure assoluto HEPA classe H14 o in abbinamento.
- + Prefiltro classe di arrestanza G3.
- + Lampada LED con intensità sul piano di lavoro > 700 lux.
- + Regolazione manuale del flusso d'aria in ingresso.

CARATTERISTICHE TECNICHE

Dimensioni utili interne (l x p x h)	59 x 46 x 36 cm
Dimensioni esterne (l x p x h)	60 x 51 x 76 cm
Peso	40 Kg ÷ 48 Kg (in funzione della versione)
Barriera frontale (velocità dell'aria entrante)	0,50 m/s di default (parametro modificabile dall'utente)
Portata (a 0,5 m/s)	300 mc/h
Lampada LED	10 Watt
Rumorosità	< 58 dB
Alimentazione	230 V - 50/60 Hz
Potenza nominale installata	250 Watt
Conformità	CE-LVD-EMC-RoHS-Dir. Macchine

PRINCIPIO DI FUNZIONAMENTO

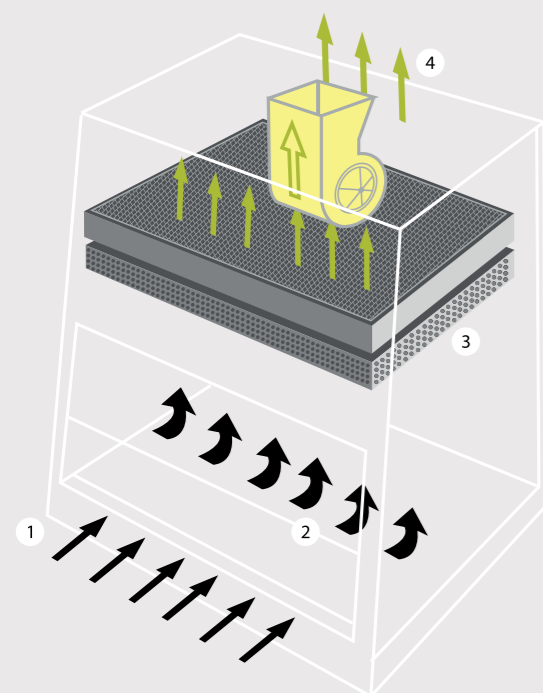

La cappa genera un flusso d'aria che richiama aria dall'esterno (1) verso la zona di lavoro (2). I vapori eventualmente dispersi nella zona di lavoro (2) vengono convogliati all'esterno previa filtrazione attraverso filtri a carbone (mod. CA-CH e CA-C) e/o filtri assoluti HEPA (mod. CA-CH e CA-H) (3).

L'aria filtrata viene quindi espulsa dalla cappa e ricircolata in ambiente o canalizzata all'esterno (4).

- ➡ Aria esterna
- ➡ Aria decontaminata

Per più informazioni



<https://www.elmontsrl.com/carbo-activa-60/>

MINI BLACK VS

CAPPA ASPIRANTE DA BANCO CON FILTRAZIONE

Cappa studiata per utilizzo in ambienti in cui è **consigliata o necessaria la filtrazione molecolare su carboni attivi e/o assoluta su filtro HEPA** in modo da riciclare l'aria in ambiente **senza scompensi per l'impianto di condizionamento**.

Le sue dimensioni compatte permettono una facile installazione su tutti i piani con almeno 80 cm di spazio ma anche un rapido ricollocamento a seguito modifiche di layout in laboratorio o cambio d'uso in altri reparti aziendali.

La sicurezza per l'operatore, **come previsto dal DL 81/2008 e successive modifiche**, è garantita dalla presenza di **filtri a carboni attivi spessore 6 cm e/o filtro HEPA classe H14**.

Per semplificare la scelta, abbiamo previsto molteplici versioni in **funzione della tipologia di sostanza da adsorbire e neutralizzare**.

ESEMPI APPLICATIVI SONO:

farmacie galeniche, industria cosmetiche ed alimentari, musei e laboratori didattici.

Conforme alla norma UN EN 14175-3:2003.

PRINCIPIO DI FUNZIONAMENTO

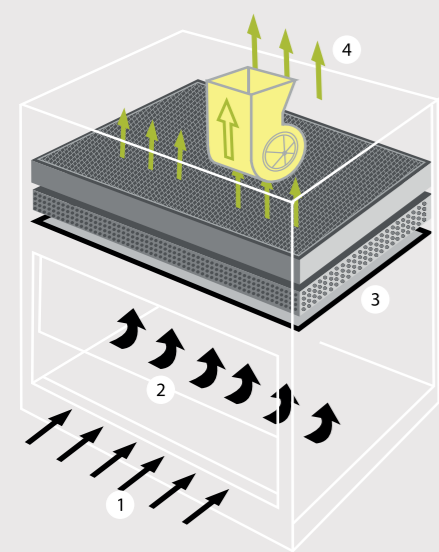

La cappa genera un flusso d'aria che richiama aria dall'esterno (1) verso la zona di lavoro (2). I vapori eventualmente dispersi nella zona di lavoro (2) vengono convogliati all'esterno previa filtrazione attraverso filtri a carbone e/o filtri assoluti HEPA. Il doppio fondale di aspirazione posteriore uniforma il flusso orizzontale dell'aria del fronte macchina. L'aria filtrata viene quindi espulsa dalla cappa e riciclata in ambiente o canalizzata all'esterno (3).

➡ Aria esterna

➡ Aria decontaminata

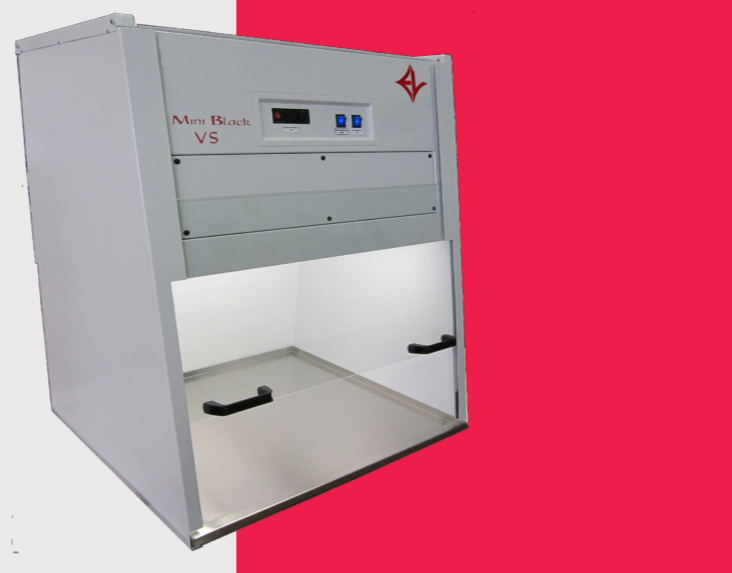

SONO DISPONIBILI SEI VERSIONI:

- + **MINI BLACK VS:** con filtro tipo C100 per usi generali (idrocarburi, solventi acidi organici, alcoli, ...).
- + **MINI BLACK VS - ALDEIDI:** con filtro C200 impregnato per adsorbimento formaldeide e glutaraldeide.
- + **MINI BLACK VS - ACIDI:** con filtro C400 impregnato per adsorbimento acidi inorganici (consigliabile il rivestimento delle pareti interne).
- + **MINI BLACK VS - SCUOLA:** con filtro CMS multistrato ad ampio spettro specifico per scuole.
- + **MINI BLACK VS - HEPA:** con filtro assoluto HEPA classe H14 per polveri.
- + **MINI BLACK VS - CH:** con filtro tipo C100 spessore 4 cm + filtro HEPA.

CARATTERISTICHE COSTRUTTIVE

- + Carpenteria in lamiera di acciaio 12/10" verniciata con polveri epossidiche RAL 7035.
- + Le pareti interne, su richiesta, possono essere rivestite in PC/PVC in caso di utilizzo continuativo di sostanze particolarmente aggressive.
- + Vetro frontale temperato spessore 5 mm, a saliscendi verticale manuale posizionabile all'altezza desiderata tra 15 e 58 cm dal piano di lavoro.
- + Piano di lavoro a vassoio estraibile in acciaio inox AISI 304.
- + Motoventilatore centrifugo.
- + Filtro a carboni attivi (in funzione del modello) oppure assoluto HEPA classe H14 o carboneH40 +HEPA..
- + Prefiltro classe di arrestanza G3.
- + Lampada LED esterna all'area di lavoro con intensità sul piano di lavoro > 700 lux.
- + Scheda elettronica a microprocessore e display LED.
- + Quadro comandi con tastiera soft touch a pulsanti passivi.
- + Regolazione manuale del flusso d'aria in ingresso.
- + Contatore digitale funzionamento cappa.
- + Allarme acustico e visivo su display per sostituzione filtro (resettabile).

Opzionalmente è possibile installare solamente all'ordine:

- + Raccordo di scarico Ø 150 mm per eventuale canalizzazione all'esterno.
- + Doppio fondale posteriore per uniformare il flusso orizzontale dell'aria dal fronte cappa.
- + Presa elettrica da 4A per piccola strumentazione (solamente con aggiunta di doppio fondale).

CARATTERISTICHE TECNICHE

Dimensioni utili interne (l x p x h)	79 x 64(piano di lavoro)/51(celino)x54(min)/60(max) cm
Dimensioni esterne (l x p x h)	80 x 69 x 113 cm
Peso	80 Kg
Barriera frontale (velocità dell'aria entrante)	0,50 m/s di default (parametro modificabile dall'utente)
Portata (a 0,5 m/s)	350 mc/h
Lampada LED	10 Watt
Rumorosità	< 58 dB
Alimentazione	230 V - 50/60 Hz
Potenza nominale installata	250 Watt
Conformità	CE-LVD-EMC-RoHS-Dir. Macchine

Per più informazioni



<https://www.elmontsrl.com/mini-black/>

KIM ACTIVA

CAPPA A FILTRAZIONE MOLECOLARE AD ADSORBIMENTO SU CARBONI ATTIVI.

La cappa è stata studiata per la protezione sia dell'operatore che dell'ambiente circostante/ esterno da eventuali contaminazioni dovute alla manipolazione di sostanze chimiche nocive provenienti dalla zona lavoro.

In funzione dei vapori trattati si possono utilizzare filtri a carbone per usi generali o impregnati con sostanze chimiche atte a favorire l'adsorbimento o la neutralizzazione delle sostanze in uso, ed eventualmente filtri assoluti HEPA H14 per trattenere polveri.

Necessaria per l'utilizzo in ambienti in cui è vietata o non possibile l'espulsione dell'aria all'esterno.

ESEMPI APPLICATIVI SONO:

laboratori di scuole, controllo qualità nelle industrie alimentare, cosmetica e chimica.

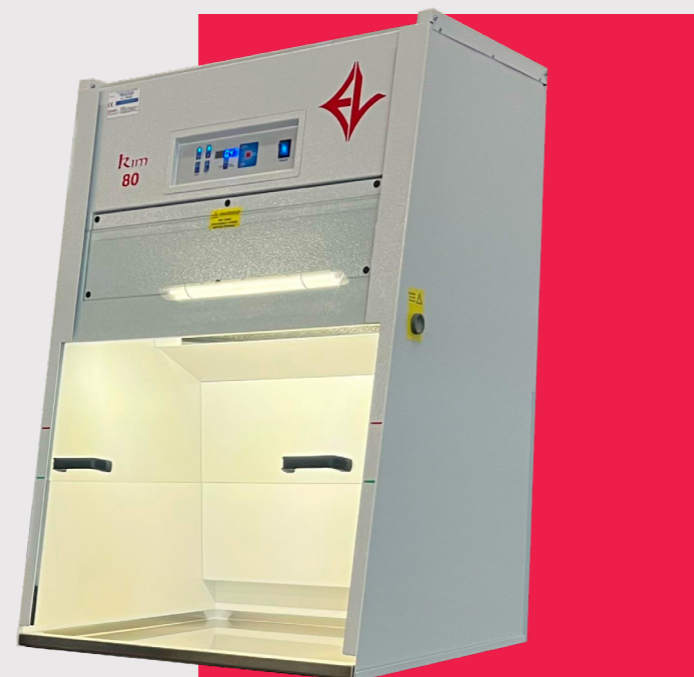

Certificata da Bureau Veritas secondo norme UNI EN 14175 parti 2:2004 e 3:2019. Certificata secondo le norme EN61326-1:2001 e EN61010-1:2010/A1:2019.



PRINCIPIO DI FUNZIONAMENTO

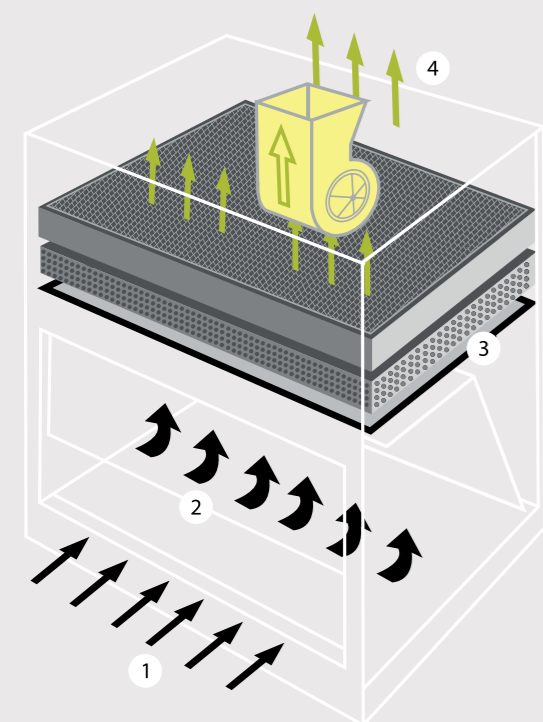

La cappa, tramite il motoventilatore (4), richiama aria esterna (1) verso la zona di lavoro (2) convogliandola quindi verso l'espulsione superiore.

Gli eventuali vapori dispersi durante le lavorazioni vengono così convogliati all'esterno, previa filtrazione molecolare, proteggendo l'operatore da possibili inalazioni tossiche.

Il doppio fondale di aspirazione posteriore in lamiera verniciata uniforma il flusso orizzontale dell'aria dal fronte macchina.

L'aria filtrata (3), espulsa dalla cappa, viene riciclata in ambiente o canalizzata all'esterno del locale.

Il processo di assorbimento del carbone è strettamente legato alla sua struttura microporosa: per proteggerne l'integrità la cappa è fornita con prefiltri che hanno lo scopo di trattenere le particelle di pulviscolo che ostruirebbero i pori del filtro a carbone riducendo la superficie di scambio e quindi la durata del filtro stesso.

➡ Aria esterna

➡ Aria filtrata decontaminata

CARATTERISTICHE COSTRUTTIVE

- Carpenteria in lamiera di acciaio verniciata a forno con polvere epossidica RAL 7035, dotata di collare di Ø 150 mm per eventuale canalizzazione all'esterno dell'aria espulsa.
- Le pareti interne, su richiesta, possono essere rivestite in PC/PVC in caso di utilizzo di sostanze particolarmente aggressive.
- Doppio fondale posteriore per uniformare il flusso orizzontale dell'aria dal fronte cappa.
- Piano di lavoro a vassoio estraibile in acciaio inox AISI 304 (opzionali altri materiali in funzione dei reagenti utilizzati).
- Vetro frontale temperato spessore 5 mm, a saliscendi verticale manuale posizionabile all'altezza desiderata tra 20 e 60 cm dal piano di lavoro.
- Motoventilatore centrifugo interno (n. 1 per mod. 80 e 120, n. 2 per mod. 150 e 180).
- Filtro a carboni attivi (da scegliere in funzione della sostanza da adsorbire e neutralizzare) o carboneH40 +HEPA.
- Prefiltro classe di arrestanza G3.
- Lampada LED esterne all'area di lavoro con intensità luminosa sul piano > 700 lux.
- Presa elettrica interna da 4 A per piccola strumentazione posizionata sul lato destro del fondale posteriore.
- Scheda elettronica a microprocessore e display LED.
- Quadro comandi con tastiera a membrana soft touch a protezione antistatica.
- Regolazione automatica della velocità dell'aria in funzione dell'altezza del vetro frontale e per compensare il progressivo intasamento dei filtri.
- Contatore digitale di funzionamento cappa.
- Allarmi acustici e visivi per velocità barriera aria entrante insufficiente, intasamento dei prefiltri, sostituzione dei filtri installati (resettabile).
- Riavviamento automatico in caso di black out elettrico.

CARATTERISTICHE TECNICHE

	80	120	150	180
Dimensioni utili interne (l x p x h)	79 x 64/49x54(min) cm	119 x 55 x 77 cm	149 x 55 x 77 cm	179 x 55 x 77 cm
Dimensioni esterne (l x p x h)	80 x 69 x 120 cm	120 x 69 x 130 cm	150 x 69 x 130 cm	180 x 69 x 130 cm
Dimensioni esterne con supporto (l x p x h)	80 x 69 x 199 cm	120 x 69 x 199 cm	150 x 69 x 199 cm	180 x 69 x 199 cm
Peso	80 Kg	115 Kg	140 Kg	150 Kg
N° Prefiltri e filtri per stadio di filtrazione	1	2	2	3
Spessore totale filtri size D max	110 mm			
Barriera frontale (velocità dell'aria entrante)	0,45 m/s di default (parametro modificabile dall'utente)			
Quantità media di aria trattata	400 mc/h	800 mc/h	1200 mc/h	1600 mc/h
Lampade LED	2 da 10 Watt	2 da 13 Watt	2 da 20 Watt	2 da 24 Watt
Rumorosità	< 60 dB			
Alimentazione	230 V - 50/60 Hz			
Potenza nominale installata	300 Watt	400 Watt	700 Watt	700 Watt
Conformità	CE-LVD-EMC-RoHS-Dir. Macchine			

Per più informazioni



<https://www.elmontsrl.com/kim-activa/>

BLACK ACTIVA

CAPPA A FILTRAZIONE MOLECOLARE AD ADSORBIMENTO SU CARBONI ATTIVI.

Cappa che non necessita obbligatoriamente della canalizzazione all'esterno con **vantaggi economici sia in fase di installazione** (nessuna opera muraria e relativi montaggi dell'impianto aspirante all'esterno) ma soprattutto per il **NON ricondizionamento caldo o freddo** dell'aria all'interno dell'ambiente in quanto ricircolata nello stesso.

Versatilità totale in funzione del tipo di piano di lavoro installato (disponibile anche con vasche di scarico) e della molteplicità di accessori ed opzioni disponibili, per **configurare e personalizzare un prodotto perfettamente adatto alle necessità del laboratorio.**

La sicurezza per l'operatore, **come previsto dal DL 81/2008 e successive modifiche**, è garantita dalla presenza dei **filtri a carboni attivi impregnati per la neutralizzazione delle sostanze in uso.**

ESEMPI APPLICATIVI SONO:

laboratori di ricerca e controllo qualità in ambito agro-alimentare/ cosmetico/chimico, reparti di anatomia di istologia patologica e chimica veterinaria, laboratori universitari e musei.

Disponibile in versione IVD - Dispositivo medico diagnostico in Vitro.



Certificata da Bureau Veritas secondo norme UNI EN 14175 parti 2:2004 e 3:2019. Certificata secondo le norme EN61326-1:2001 e EN61010-1:2010/A1:2019. Testata in accordo alla norma AFNOR NFX 15-211.

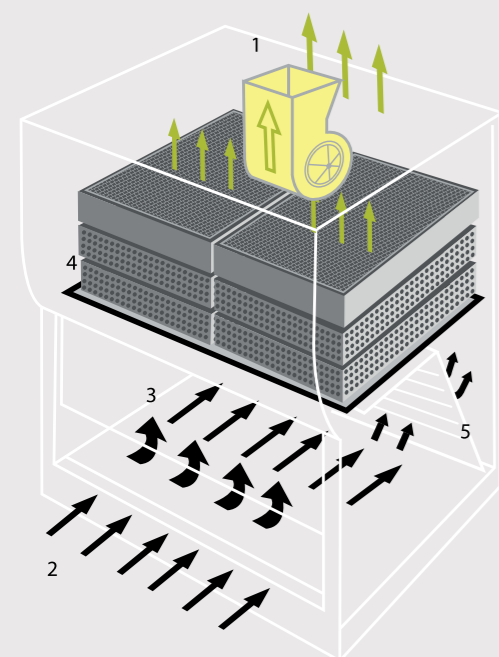

PRINCIPIO DI FUNZIONAMENTO



La cappa, tramite il motoventilatore (1), richiama aria esterna (2) verso la zona di lavoro (3) convogliandola, insieme ai vapori dispersi durante la lavorazione all'esterno, previa filtrazione molecolare (4) proteggendo così l'operatore da possibili inalazioni tossiche. Grazie anche al doppio fondale slottato (5) l'aria risulta essere omogeneamente distribuita con un flusso aspirato sia orizzontale che verticale. L'aria filtrata espulsa dalla cappa, viene ricircolata in ambiente o canalizzata all'esterno del locale. Il processo di assorbimento del carbone è strettamente legato alla sua struttura microporosa e quindi per proteggere maggiormente l'integrità e la funzionalità del filtro è prevista la presenza di un prefiltro con lo scopo di trattenere le particelle di pulviscolo che ostruirebbero i pori del carbone riducendone la superficie di scambio e quindi la durata.

-  Aria esterna
-  Aria filtrata decontaminata

Per più informazioni



<https://www.elmontsrl.com/black-activa/>

CARATTERISTICHE COSTRUTTIVE

- + Carpenteria in lamiera di acciaio 12/10" verniciata a forno con polveri epossidiche RAL 7035.
- + Le pareti interne, su richiesta, possono essere rivestite in PC/PVC nel caso di utilizzo continuativo di sostanze aggressive.
- + Doppio fondale di aspirazione posteriore in policarbonato con slot orizzontali per una maggiore uniformità del flusso orizzontale dal fronte macchina.
- + Vetro frontale temperato da 6 mm, a saliscendi verticale motorizzato con altezza variabile da 10 fino a 60 cm dal piano.
- + Piano di lavoro da scegliere tra diverse opzioni (acciaio inox, gres monolitico, polipropilene, ecc...) in funzione dell'effettivo utilizzo, dotato o meno anche di lavello.
- + Motoventilatore centrifugo interno a bassa rumorosità.
- + Filtro a carboni attivi da scegliere in funzione delle necessità (carboni attivi o HEPA oppure entrambi).
- + Prefiltro classe di arrestanza G3.
- + Lampada LED all'esterno della camera di lavoro con intensità sul piano di lavoro > 800 lux.
- + Scheda elettronica con microprocessore e display LED.
- + Quadro comandi con tastiera soft touch a protezione antistatica.
- + Regolazione automatica della velocità del flusso d'aria in ingresso in base all'apertura del vetro frontale e per compensare il progressivo intasamento dei filtri e/o eventuali turbolenze causate dalla presenza degli operatori fronte cappa.
- + Contatore digitale funzionamento cappa.
- + Allarmi acustici e visivi su display per velocità insufficiente, intasamento dei prefiltri e sostituzione dei filtri installati.
- + Riavviamento automatico in caso di black out.

Opzionalmente è possibile installare solamente all'ordine :

- + Raccordo di scarico opzionale Ø 250 mm per canalizzazione all'esterno
- + Presa elettrica da 4A per piccola strumentazione

CARATTERISTICHE TECNICHE

	90	120	150	180
Dimensioni utili interne (l x p x h)	86 x 73 x 86 cm	116 x 73 x 86 cm	146 x 73 x 86 cm	176 x 73 x 86 cm
Dimensioni esterne (l x p x h) cm	91 x 75 x 158 cm	121 x 75 x 158 cm	151 x 75 x 158 cm	181 x 75 x 158 cm
Dimensioni esterne con supporto (l x p x h)	91 x 75 x 243 cm	121 x 75 x 243 cm	151 x 75 x 243 cm	181 x 75 x 243 cm
Peso (senza filtri)	130 Kg	150 Kg	170 Kg	190 Kg
Prefiltri e stadi di filtrazione	n°2 size A	n°2 size B	n°3 size A	n°3 size B
Spessore totale filtri	170 mm			
Barriera frontale (velocità dell'aria entrante)	0,45 m/ di default (parametro modificabile dall'utente)			
Portata (a 0,45 m/s)	1000 mc/h	1000 mc/h	1200 mc/h	1200 mc/h
Lampade LED	2 da 10 Watt	2 da 13 Watt	2 da 20 Watt	2 da 20 Watt
Rumorosità	< 60 dB			
Alimentazione	230 V - 50/60 Hz			
Potenza nominale installata	660 Watt	670 Watt	700 Watt	700 Watt
Conformità	CE-LVD-EMC-RoHS-Dir. Macchine			

BLACK ACTIVA WALK-IN

CAPPA A FILTRAZIONE MOLECOLARE AD ADSORBIMENTO SU CARBONI ATTIVI.

Studiata appositamente per poter ricevere al suo interno **carrelli sui quali possono essere posizionati reattori o strumentazioni** che necessitano dell' aspirazione in modo da "pulire" l'aria espulsa.

La particolare struttura della cappa che **NON** prevede piano di lavoro fissi, permette altresì **l'introduzione e l'eventuale movimentazione di impianti pilota** che possono essere facilmente utilizzati e manutentati dall'operatore che, a sua volta, può entrare all'interno del vano cappa. La cappa è dotata di un vetro frontale con, movimentazione elettrica da un minimo di 110 fino ad un massimo di circa 160 cm dal pavimento; la parte inferiore è **chiusa frontalmente da due antine incernierate in policarbonato**. Grazie all' ampia scelta di accessori opzionali, la cappa può essere personalizzata in funzione delle effettive necessità del cliente. La sicurezza per l'operatore, **come previsto dal DL 81/2008 e successive modifiche**, è garantita dalla produzione secondo le norme di riferimento nonché dalla presenza dei **filtri a carboni attivi impregnati per la neutralizzazione delle sostanze in uso**.

Disponibile in versione IVD - Dispositivo medico diagnostico in Vitro.

Certificata da Bureau Veritas secondo norme UNI EN 14175 parti 2:2004 e 3:2019. Certificata secondo le norme EN61326-1:2001 e EN61010-1:2010/A1:2019. Testata in accordo alla norma AFNOR NFX 15-211.



BLACK ACTIVA TP - TAGLIO PEZZI

CAPPA A FILTRAZIONE MOLECOLARE AD ADSORBIMENTO SU CARBONI ATTIVI.



Specificatamente progettata per utilizzo in **laboratori di anatomia patologica, istologia, sale settore ed autoptiche**. Rispetto alla versione standard, le modifiche apportate per il particolare impiego sopra indicato sono: **pareti interne completamente rivestite con lastre in policarbonato spessore 3 mm, supporto con mobiletto in acciaio inox AISI 304, filtri a carboni impregnati per adsorbimento dei vapori di glutaraldeide e formaldeide** (opzionalmente è possibile inserire filtri di sicurezza per ulteriori sostanze chimiche da neutralizzare). Come tutte le cappe a filtrazione molecolare, non necessita obbligatoriamente della canalizzazione all'esterno con **evidenti vantaggi economici** ottenuti dal risparmio sulle opere murarie, dall'assenza dell'impianto di espulsione e conseguente **circolazione dell'aria decontaminata in ambiente** che permette di non ricondizionare l'aria che in caso contrario verrebbe convogliata all'esterno. Di particolare se non fondamentale importanza, quando il locale in cui è prevista l'installazione della cappa **NON** è idoneo a modifiche strutturali oppure all'interno di edifici in cui è vietata qualsiasi modifica architettonica o persino quando è preclusa ogni espulsione all'esterno.

Disponibile in versione IVD - Dispositivo medico diagnostico in Vitro.

Certificata da Bureau Veritas secondo norme UNI EN 14175 parti 2:2004 e 3:2019. Certificata secondo le norme EN61326-1:2001 e EN61010-1:2010/A1:2019. Testata in accordo alla norma AFNOR NFX 15-211.

BLACK AWAY

LAVELLO ASPIRANTE E FILTRANTE.

Lavello autoportante completamente in acciaio inox AISI 304 con vasca cm 40 x 34 x 18 h, progettato e realizzato per l'eliminazione in sicurezza di liquidi organici maleodoranti e/o liquidi contenenti frazioni di solventi, reagenti, ecc.. (in questo caso lo scarico andrà collegato a linea dedicata). Dotato lateralmente di coppia di filtri a carboni attivi, sportello superiore in policarbonato, griglia ribaltabile per supporto recipienti in fase di scarico e sensore IR che, in presenza del personale, attiva automaticamente sia il ventilatore espulsore con portata di 250 mc/h che l'erogazione dell'acqua fredda.

L'aria aspirata dal ventilatore entra orizzontalmente nella zona di lavoro del lavello, ripresa e depolverizzata da una coppia di prefiltri posizionati prima dei filtri a carboni attivi e successivamente espulsa in ambiente o eventualmente canalizzata all'esterno tramite un apposito condotto con raccordo di 10 cm.

Il suo utilizzo è particolarmente consigliato in tutte quelle situazioni in cui si produca una mole consistente di liquidi "sporchi" da stoccare o da eliminare in totale sicurezza per l'operatore e per l'ambiente.



AB ACTIVA

BANCO ASPIRATO A FILTRAZIONE MOLECOLARE



Struttura completamente in acciaio inox AISI 304L con piano di lavoro costituito da una vasca liscia con perimetro rialzato di 40 mm per evitare fuoriuscite di liquidi con incastrati segmenti forellinati facilmente asportabili per pulizia e/o autoclavazione.

L'aria aspirata sia dal basso che dal **fondale posteriore**, entra nel vano centrale sottostante adeguatamente sigillato in cui sono posizionati sia il ventilatore molto potente e silenzioso che una coppia di filtri a carboni attivi per l'adsorbimento molecolare dei vapori generati dalle lavorazioni sul piano stesso.

L'espulsione avviene tramite canale dedicato ricavato nel doppio fondale posteriore e convogliato al collettore flangiato Ø 20 cm posizionato sul lato superiore per successiva dispersione in ambiente o canalizzata all'esterno. A circa 50 cm del piano aspirato è installata una mensola per appoggio materiali con profondità di 15 cm e dotata di barra calamitata portautensili. Il lato inferiore del bancone, oltre al vano tecnico, prevede la presenza di due ulteriori spazi frontalmente chiusi da antine. Il quadro comandi, installato generalmente sul lato sinistro del banco, prevede il contatore di funzionamento generale, il display per visualizzazione della velocità dell'aria ed una o due prese di energia elettrica per utilizzo di piccola attrezzatura.

Opzionalmente è possibile prevedere una vasca di scarico cm 33 x 24 con relativo rubinetto per l'erogazione di acqua calda e/o fredda montato sul fondale posteriore.

BLACK MODUL

APPARECCHIO MODULARE ASPIRANTE E FILTRANTE.

Modulo aspirante a filtrazione molecolare per adsorbimento su carboni attivi. Costruito in acciaio inox AISI 304 satinato, in alluminio zincato verniciato oppure in ferro verniciato.

Installazione orizzontale rispetto ai fumi o vapori da adsorbire con possibilità di utilizzo con sospensione a soffitto tramite golfari M12, a parete con staffe laterali oppure montato su gambe di sostegno in modo da essere posizionato su macchinari o attrezzature esistenti.

Per un maggior contenimento dei vapori sono disponibili cortine perimetrali in PVC morbido e trasparente con spessore 2 mm.

Disponibili due misure standard cm 197x69x49 oppure cm 136x69x49 con superfici aspiranti rispettivamente di cm 180x58 e cm 119x58. Produzione di moduli con dimensioni speciali su richieste specifiche.

ESEMPLI APPLICATIVI SONO:

industria alimentare, chimica, elettronica, meccanica fine, ottica



PRINCIPIO DI FUNZIONAMENTO

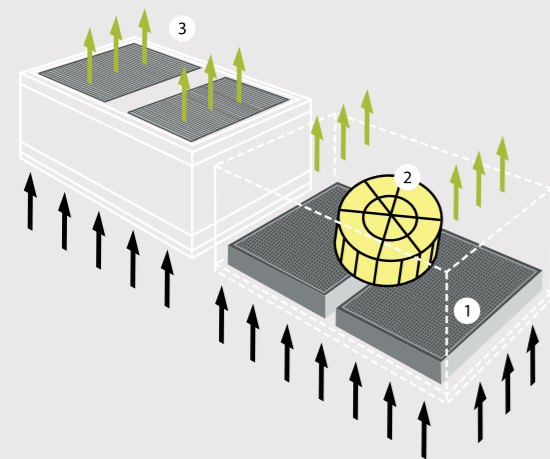

L'aria ambiente, aspirata dal motoventilatore radiale (2), passa attraverso i due carbofiltri (1) collocati sul pannello inferiore, venendo così abbattuto l'inquinante chimico. L'aria filtrata viene quindi inviata nel condotto di espulsione (3) posizionato sulla superficie opposta a quella dei filtri. L'aria in uscita si muove in direzione verticale.

➡ Aria esterna
➡ Aria filtrata decontaminata

FLOW MODUL

APPARECCHIO MODULARE VERSIONE SOFFIANTE ARIA STERILE.

Modulo soffiante a flusso laminare di aria sterile con filtro assoluto HEPA classe H14, costruito in acciaio inox AISI 304 satinato, in alluminio zincato verniciato oppure in ferro verniciato.

Installazione orizzontale o verticale rispetto al prodotto o macchinario da proteggere col flusso laminare sterile.

Utilizzo con sospensione a soffitto tramite golfari M12, a parete con staffe laterali oppure montato su gambe di sostegno in modo da essere posizionato su macchinari o attrezzature esistenti.

Per un maggior contenimento dell' area pulita sono disponibili cortine perimetrali in PVC morbido e trasparente con spessore 2 mm.

Disponibili due misure standard cm 197x69x49 oppure cm 136x69x49 con superfici soffianti rispettivamente di cm 180x58 e cm 119x58.

ESEMPLI APPLICATIVI SONO:

industria alimentare, chimica, elettronica, meccanica fine, ottica.



PRINCIPIO DI FUNZIONAMENTO

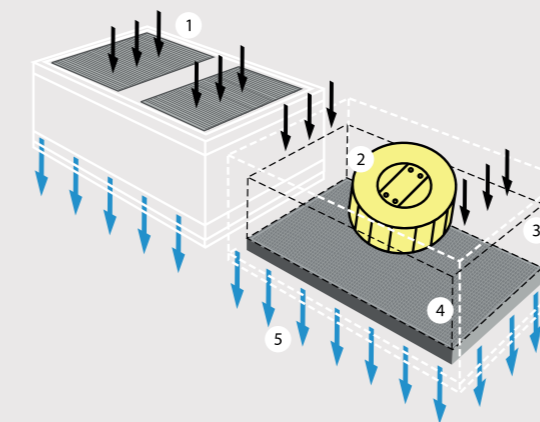

L'aria ambiente, aspirata attraverso i due prefiltri (1) collocati sul pannello superiore, viene convogliata dal motoventilatore radiale interno (2) nel plenum (3) che consente una distribuzione omogenea dell'aria garantendo quindi una pressione bilanciata sul filtro HEPA (4). L'aria in uscita (5) avrà velocità costante e sarà uniformemente distribuita. Il flusso laminare sterile in uscita, in base all'installazione del modulo, può essere verticale od orizzontale.

➡ Aria esterna
➡ Aria filtrata decontaminata

Per più informazioni



<https://www.elmontsrl.com/apparecchiature-modulari/>

STOCK ACTIVA

ARMADIO ASPIRATO E FILTRATO.

Armadio verticale di sicurezza **aspirato con doppia filtrazione** sia molecolare per adsorbimento su carboni attivi impregnati che assoluta con filtro HEPA classe H14. L'aria decontaminata e sterile viene poi ricircolata in ambiente **senza scompensi per l'impianto di condizionamento**.

Le **vetrature frontali e laterali** consentono una veloce individuazione del campione da analizzare senza dover tenere aperte le porte più del tempo dovuto rischiando di contaminare gli altri reperti conservati. Il doppio fondale forellinato posteriore permette un'efficace aspirazione anche di eventuali vapori pesanti e la pulizia dell'aria in ogni punto della camera.

L'uso del filtro specifico per aldeidi lo rende fondamentale per la **conservazione e la manipolazione di campioni istologici e di campioni anatomici** in ambito ospedaliero



ESEMPLI APPLICATIVI SONO:

conservazione reperti di Polizia Criminale, conservazione campioni istologici anche "freschi" da piastra operatoria, stoccaggio campioni anatomici in laboratori ospedaliero (settorato, autopsia, anatomia patologica), conservazione reperti archeologici.

PRINCIPIO DI FUNZIONAMENTO

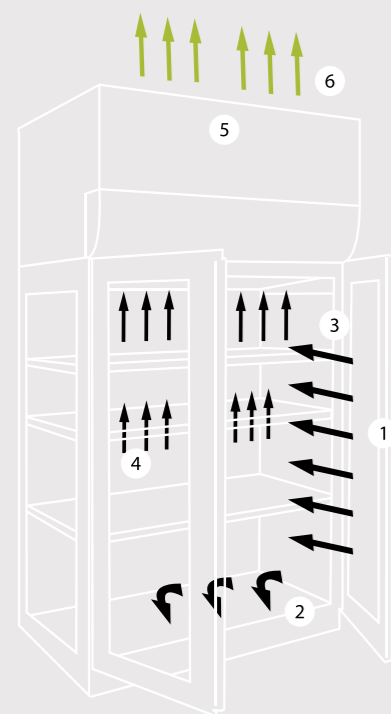

Ad ante aperte l'90% della portata totale dell'aria in entrata viene direttamente aspirata attraverso l'apertura frontale (1), mentre il rimanente 10% viene aspirato dal basso (2) passando attraverso un prefiltro sintetico per trattenere la polvere (ad ante chiuse l'aria viene aspirata totalmente dal basso). L'aria, aspirata dal motoventilatore, entra nello spazio tra i ripiani di appoggio forellati (3) e, prima di venir ripresa dal doppio fondale posteriore anch'esso forellato (4), rimuove polveri e/o tracce di prodotti aeriformi in ristagno (il flusso dell'aria attraversa i ripiani verticalmente). La massa d'aria recuperata viene trattata dal gruppo filtrante (5): prima il filtro a carbone attivo per formaldeide o altra impregnazione a richiesta, con spessore 40 mm e successivamente il filtro HEPA. L'aria filtrata viene quindi espulsa dal motoventilatore fuori dall'armadio (6) e rimessa in ambiente o canalizzata all'esterno tramite un apposito condotto d'espulsione di diametro minimo 150 mm.

➡ Aria esterna
➡ Aria decontaminata

CARATTERISTICHE COSTRUTTIVE

- + Carpenteria esterna in lamiera di acciaio 12/10" verniciata a forno con polveri epossidiche colore RAL 7035 con finestre laterali in vetro temperato.
- + Porte con finestratura in vetro temperato di sicurezza e dotate di chiusura con serratura a chiave.
- + Fondale posteriore forellinato per aspirazione totale dell'aria interna.
- + Quattro ripiani forellinati per permettere la circolazione ascensionale dell'aria trattata.
- + Griglie inferiori per aspirazione aria ambiente dotate di prefiltri sintetici, con classe di arrestanza G3, facilmente sostituibili.
- + Gruppo filtrante comprendente filtro assoluto HEPA classe H14 con efficienza > 99,995% MPPS (secondo EN 1822) e filtro a carboni attivo spessore 40 mm impregnato per adsorbimento di aldeidi (opzionalmente è possibile cambiarlo con altra tipologia).
- + Elettroaspiratore centrifugo interno.
- + N°2 Lampade LED posizionate internamente con intensità luminosa > 700 lux dotate di schermo antiurto ed antiabbagliamento.
- + Scheda elettronica con microprocessore.
- + Display per visualizzazione della velocità del flusso (m/s).
- + Quadro comandi con tastiera a membrana soft touch a protezione antistatica.
- + Regolazione automatica della velocità dell'aria per compensare l'apertura delle porte, il progressivo intasamento di prefiltri e filtri installati, eventuali cali di tensione della rete di alimentazione, eventuali turbolenze causate dalla presenza dell'operatore durante il prelievo ed il controllo dei campioni.
- + Contatore digitale funzionamento armadio e lampada UVC (se installata).
- + Timer di funzionamento lampada UVC (se installata) con countdown impostabile.
- + Allarmi acustici e visivi per velocità dell'aria insufficiente, intasamento filtro e prefiltri.
- + Preallarmi visivi con segnalazione su display di necessità di prossima sostituzione per fine lampada UVC e/o raggiunto limite di utilizzo dei filtri installati (appaiono dopo 3900 ore di funzionamento).
- + Allarme depressione interna insufficiente, allarme porte aperte.
- + Raccordo Ø 150 mm per eventuale canalizzazione all'esterno.
- + Riavviamento automatico in caso di black out elettrico.

CARATTERISTICHE TECNICHE

Dimensioni utili interne (l x p x h)	118 x 66 x 140 cm
Dimensioni esterne (l x p x h)	120 x 89 x 221 cm
Peso	330 Kg
Portata aria espulsa	max 750 m ³ /c
Lampada LED	n°2 da 20 Watt
Lampada UVC (opzionale)	n°1 da 36 Watt
Rumorosità	< 56 dB
Alimentazione	230 V - 50/60 Hz
Potenza nominale installata	420 Watt
Conformità	CE-LVD-EMC-RoHS-Dir. Macchine

Per più informazioni



<https://www.elmontsrl.com/armadi-aspirati-stock-activa/>

Table comparative

TABELLA COMPARATIVA CAPPE A FLUSSO LAMINARE VERTICALE

	GP FLOW	MINI FLOW	FLOW ACTIVA	BIO ACTIVA STD	BIO ACTIVA PLUS	BIO ACTIVA ONE	CYTO ACTIVA VE
Certificazione BV	NO	NO	NO	SI	SI	SI	SI
Classificazione IVD	NO	NO	NO	SI	SI	SI	SI
Raccordo di scarico per la canalizzazione all'esterno	NO	SI Ø 150 mm	NO	NO	Opzionale Ø 250 mm	Opzionale Ø 250 mm	Opzionale Ø 250 mm
Pareti laterali	Vetrate	Lamiera verniciata	Vetrate	Camera di lavoro inox	Camera di lavoro inox	Vetrata / Camera di lavoro inox (opzionale)	Camera di lavoro inox
Motoventilatore	1	1	1	1	2	2	2
Tipo apertura vetro	Scorrevole a saliscendi manuale	Ribaltina	Ribaltina	Ribaltina	Ribaltina	Scorrevole a saliscendi motorizzata	Scorrevole a saliscendi motorizzata
Altezza vetro (in posizione lavoro)	20 cm, liberamente posizionabile 0÷42 cm	Fissa 18 cm	Fissa 20 cm	Fissa 20 cm	Fissa 20 cm	20 cm, liberamente posizionabile 0÷50 cm	20 cm, liberamente posizionabile 0÷50 cm
Console touch screen interna - Ind. 4.0	NO	NO	NO	NO	SI (opzionale)	SI (opzionale)	SI (opzionale)
Display touch screen 7" a colori	NO	NO	NO	NO	SI (opzionale)	SI (opzionale)	SI (opzionale)



TABELLA COMPARATIVA CAPPE CHIMICHE

	CARBO ACTIVA 60	MINI BLACK VS	KIM ACTIVA	BLACK ACTIVA	BLACK ACTIVA WALK-IN	ACTIVA SECURITY
Certificazione BV	NO	NO	Sì	Sì	Sì	Sì
Classificazione IVD	NO	NO	NO	Sì	Sì	NO
Regolazione velocità	Variatore manuale	Impostazione digitale	Automatica	Automatica	Automatica	Automatica
Display	NO	Sì	Sì	Sì	Sì	Sì
Larghezza esterna cm	60	80	80/120/150/180	90/120/150/180	90/120/150/180	120/150/190
Profondità interna	46	60	55	73	73	60
Altezza interna	36	60	77	86	186	65
Filtri installabili (h MAX mm)	110	110	110	170	170	di serie
Piano di lavoro	Acciaio di serie	Acciaio di serie	Acciaio di serie	Da scegliere	NO	Acciaio di serie
Doppio fondale	NO	Opzionale	Sì in acciaio verniciato	Sì in PC slottato	Sì in PC slottato	NO
Presa energia elettrica	Opzionale	Opzionale	Sì	Opzionale	Opzionale	Sì
Vetro frontale scorrevole	Manuale	Manuale	Manuale	Elettrico	Elettrico	Elettrico
Raccordo per canalizzazione	NO	Opzionale Ø 150 mm	Sì - Ø 150 mm	Opzionale Ø 250 mm	Opzionale Ø 250 mm	Sì - Ø 250 mm

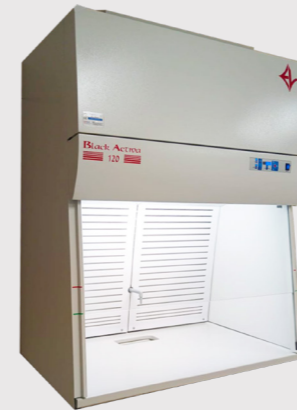
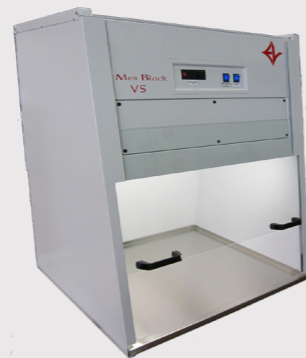
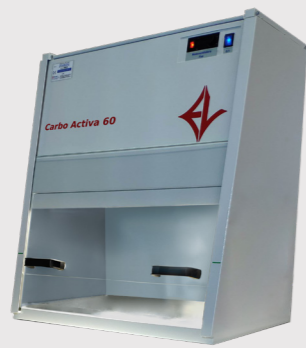

Accessori Flusso Laminare

LEGENDA: **S** = DI SERIE
O = OPZIONALE
- = NON DISPONIBILE

	GP FLOW	MINI FLOW	BIO ACTIVA STANDARD	BIO ACTIVA PLUS	CYTO ACTIVA ONE	CYTO ACTIVA VE	MINI LABO ISOLATOR THREE ACTIVA	FLOW ACTIVA HF			
SISTEMA DI INTERSCAMBIO DATI CON SCHERMO TOUCH SCREEN PDT 2023 (installato all'interno della cappa) BREVETTATO	-	-	-	-	O	O	O	-	-	-	-
DISPLAY DI COMANDO TOUCH SCREEN 7"	-	-	-	-	O	O	O	-	-	-	-
SUPPORTO DA PAVIMENTO	O	O	O	O	O	O	-	O	O		O
SUPPORTO CON SISTEMA CAMBIO FILTRI "BAG IN - BAG OUT"	-	-	-	-	-	-	S	-	-		-
SUPPORTO SU RUOTE	O	O	-	-	-	-	-	-	-		-
MOBILETTO AD 1 ANTINA	O	O	O	O	O	O	-	O	-		O
CASSETTIERA CON 3 CASSETTI	O	O	O	O	O	O	-	O	-		O
FILTRI ULPA (in alternativa a quelli HEPA forniti di serie)	-	-	O	O	O	O	O	O	O		O
CAMERA COMPLETAMENTE IN ACCIAIO INOX	-	-	-	S	S	O	S	S	-		-
PIANO DI LAVORO CHIUSO A VASSOIO - TIPO USA (in alternativa a quello forellinato diviso in più pezzi fornito di serie)	-	-	O	O	O	O	O	-	-		-
PIANO ANTIVIBRANTE mm 295 x 395 INCAVATO NEL PIANO DI LAVORO FORELLINATO	-	-	O	O	O	O	O	-	-		-
PIANO IN ACCIAIO INOX AISI 304 SCORREVOLE SU GUIDA IN POLIPROPILENE	-	-	O	O	O	O	O	-	-		-
ASOLA MM 90S180 PER UTILIZZO MICROSCOPIO	-	-	O	O	O	O	O	-	-		-
PANNELLO DI CHIUSURA FRONTALE	-	O	O	S	S	-	-	-	-		O
LAMPADA GERMICIDA UVC	O	O	O	O	O	O	O	S	S		O
RUBINETTO A SFERA PER GAS	O	O	O	O	O	O	O	O	O		O
ELETTROVALVOLA DI SICUREZZA PER RUBINETTO GAS	-	-	O	O	O	O	O	-	-		O
RUBINETTO A SFERA PER VUOTO	O	O	O	O	O	O	O	O	O		O
BECCO BUNSEN ELETTRONICO	-	-	O	O	O	O	O	-	-		O
COMANDO A PEDALE PER BECCO BUNSEN	-	-	O	O	O	O	O	-	-		O
PRESA DI ENERGIA ELETTRICA IP55 (montata a parete)	O	O	S	S	S	S	S	S	S		O
TORRETTA CON 1 PRESA DI ENERGIA ELETTRICA IP 55 (montata su piano di lavoro)	-	-	-	-	-	-	-	-	-		O
TORRETTA CON 2 PRESE DI ENERGIA ELETTRICA IP 55 (montata su piano di lavoro)	-	-	-	-	-	-	-	-	-		O
TENDA A RULLO AVVOLGIBILE IN PVC	-	-	-	-	-	-	-	-	-		O

LEGENDA: **S** = DI SERIE
O = OPZIONALE
- = NON DISPONIBILE

	GP FLOW	MINI FLOW	BIO ACTIVA FLOW ACTIVA	BIO ACTIVA STANDARD	BIO ACTIVA PLUS	CYTO ACTIVA ONE	CYTO ACTIVA VE	MINI LABO ISOLATOR THREE ACTIVA	FLOW ACTIVA HF		
SECONDO MOTOVENTILATORE IN EXHAUST	-	-	-	-	-	S	S	S	O	S	-
RACCORDO DI SCARICO PER CANALIZZAZIONE ALL' ESTERNO	-	S	-	-	-	O	O	O	S	O	-
GRUPPO DISTANZIALE PER RACCORDO SCARICO ESTERNO	-	-	-	-	-	O	O	O	-	-	-
VALVOLA DI NON RITORNO A GRAVITÀ	-	-	-	-	-	-	-	-	O	-	-
BARRA PORTAFLEBO	-	-	O	O	O	O	O	O	-	-	-
FILTRO A CARBONE ATTIVO IN ESPULSIONE	-	-	O	O	O	O	O	O	-	-	-
MANOMETRO ANALOGICO DIFFERENZIALE	-	-	O	O	O	O	O	O	O	S	O
POGGIABRACCIA FISSO IN ACCIAIO INOX AISI 304 INCLINATO	-	-	O	O	O	O	O	O	-	-	O

Accessori Cappe Chimiche

LEGENDA: **S** = DI SERIE
O = OPZIONALE
- = NON DISPONIBILE

	CARBO ACTIVA 60	MINI BLACK VS	KIM ACTIVA	BLACK ACTIVA	ACTIVA SECURITY		CARBO ACTIVA 60	MINI BLACK VS	KIM ACTIVA	BLACK ACTIVA	ACTIVA SECURITY
SUPPORTO DA PAVIMENTO	O	O	O	O	-	VETRATURA LATERALE PARETE DESTRA E/O SINISTRA	-	O	O	O	-
SUPPORTO DA PAVIMENTO RINFORZATO	-	-	-	O	-	IMPIANTO COMPLETO DISSIPATORE-TRITURATORE	-	-	-	O	-
SUPPORTO CON SISTEMA CAMBIO FILTRI "BAG IN - BAG OUT"	-	-	-	-	S	IMPIANTO COMPLETO ALIMENTAZIONE FORMALINA	-	-	-	O	-
SUPPORTO DA PAVIMENTO SU RUOTE	-	O	O	O	-	IMPIANTO COMPLETO SCARICO CONTROLLATO	-	-	-	O	-
MOBILETTO AD 1 ANTA	-	O	O	O	-	MENSOLA INTERNA IN VETRO TEMPERATO	-	-	O	O	-
MOBILETTO SOTTOLAVELLO CON 1 O 2 ANTINE	-	-	O	O	-	BRACCIO SNODATO CON LAMPADA E LENTE DI INGRANDIMENTO	-	-	-	O	-
CASSETTIERA CON 3 CASSETTI	-	O	O	O	-	BRACCIO SNODATO CON LAMPADA A LUCE NERA DI WOOD	-	-	-	O	-
RUBINETTO / MISCELATORE PER ACQUA FREDDA	-	-	O	O	-	FARETTO ORIENTABILE SPOT CON LAMPADA LED	-	-	-	O	-
RUBINETTO A SFERA PER GAS	-	O	O	O	O						
RUBINETTO A SFERA PER VUOTO	-	O	O	O	O						
PRESA ENERGIA ELETTRICA IP65 INTERNA	O	O	S	O	S						
QUADRO 2-3-4 PRESE ELETTRICHE ESTERNE IP65	-	-	O	O	-						
RACCORDO DI SCARICO PER CANALIZZAZIONE ALL' ESTERNO	-	O	S	O	S						
VALVOLA DI NON RITORNO A GRAVITA'	-	-	O	O	O						
FILTRI A CARBONE ATTIVO IN ESPULSIONE - TIPO A SCELTA	S	S	O	O	O						
CAMERA DI LAVORO IN ACCIAIO INOX	-	-	O	O	S						
RIVESTIMENTO PROTETTIVO INTERNO IN POLICARBONATO	-	O	O	O	-						
DOPPIO FONDALE INTERNO	-	O	S	S	-						
RILEVATORE I.R. PRESENZA OPER. PER CHIUSURA AUTOMATICA VETRO FRONTALE	-	-	-	O	-						
PIANO DI LAVORO IN ACCIAIO INOX	S	S	S	O	S						
PIANO DI LAVORO IN ACCIAIO INOX CON 1 O 2 VASCHE DI SCARICO	-	-	O	O	-						
PIANO DI LAVORO IN POLIPROPILENE	-	-	O	O	-						
PIANO DI LAVORO IN POLIPROPILENE CON VASCA DI SCARICO	-	-	O	O	-						
PIANO DI LAVORO IN GRES MONOLITICO	-	-	O	O	-						
PIANO DI LAVORO IN GRES MONOLITICO CON VASCA DI SCARICO	-	-	O	O	-						

Filtri disponibili

FILTRI PER CAPPE CHIMICHE A FILTRAZIONE MOLECOLARE ED ARMADIO STOCK ACTIVA

FILTRI A CARBONI ATTIVI	disponibili in spessore 40 – 60 – 100 mm
TIPO C100	impiego per usi generici per adsorbimento della maggior parte di : solventi, idrocarburi aromatici e alifatici, gas e vapori di sostanze organiche con punto di ebollizione >60°, alcoli, aldeidi, esteri, alogeni, chetoni, acidi organici, composti di azoto, zolfo e odori.
TIPO C 100/C7	come filtro C100, in carbone di cocco. Da preferire per adsorbimento di eteri
TIPO C 200	impregnato per adsorbimento specifico di formaldeide e glutaraldeide
TIPO C 300	impregnato per adsorbimento specifico di ammoniaca ed ammine
TIPO C 400	impregnato per adsorbimento specifico di acidi inorganici (HCl, HNO3, SO2, H2SO4)
TIPO C 410	impregnato per adsorbimento specifico di mercaptani ed H2S
TIPO CI-HG	impregnato per adsorbimento specifico dei vapori di mercurio
TIPO CMS	speciale mix multistrato ad ampio spettro specifico per uso scolastico - didattico
FILTRO ASSOLUTO HEPA	classe H 14 spessore 70 mm

CORRETTA CONFIGURAZIONE

CARBO ACTIVA 60	n°1 spessore 40 mm - tipo C100 (di serie)
MINI BLACK VS	n°1 spessore 60 mm - in funzione della versione (di serie) n°1 spessore 40 mm - tipo C100 + HEPA H14 (di serie versione CH)
KIM ACTIVA	size D – filtro a carboni attivi principale suggerito 60 mm - max spessore 110 mm N.B: n° 1 filtro per KIM ACTIVA 80 n° 2 filtri in parallelo per KIM ACTIVA 120 - 150 n° 3 filtri in parallelo per KIM ACTIVA 180
BLACK ACTIVA:	
• BLACK ACTIVA 90 - 150	size A – filtro a carboni attivi principale suggerito 100 mm - max spessore 170 mm
• BLACK ACTIVA 120 - 180	size B – filtro a carboni attivi principale suggerito 100 mm - max spessore 170 mm N. B: n° 2 filtri in parallelo per BLACK ACTIVA 90 - 120 n° 3 filtri in parallelo per BLACK ACTIVA 150 - 180
ARMADIO STOCK ACTIVA	C 200 spessore 100 mm + HEPA H14 (di serie)

Note

▼ Centri assistenza tecnica
certificati da Elmont



I nostri contatti:

Via G. Di Vittorio 1, 25030 Adro (BS)
Tel. +39/0305123683
Fax. +39/0307457833
info@elmontsrl.com



www.elmontsrl.com